



LAUBEN STICK BLENDER 800WT LAUBEN STICK BLENDER 800AT

Benutzerhandbuch | User manual | Užívateľský manuál | Užívateľský manuál |
Instrukcja użytkowania | Felhasználói kézikönyv

DE

EN

CZ

SK

PL

HU

DE	Lauben Stick Blender – Benutzerhandbuch	3
EN	Lauben Stick Blender – User manual	10
CZ	Lauben Stick Blender – Uživatelský manuál	17
SK	Lauben Stick Blender – Uživatelský manuál	24
PL	Lauben Stick Blender – Instrukcja obsługi	31
HU	Lauben Stick Blender – Használati útmutató	38

Spezifikationen und Eigenschaften

Modell Nr.	LBNSB800WT, LBNSB800AT
Nennspannung	220-240V 50/60 Hz
Stromverbrauch	800 W
Schutzklasse	II

BETRIEBS- UND SICHERHEITSANWEISUNGEN

HEBEN SIE DIESE ANWEISUNGEN AUF.

Gedachte Verwendung

- Das Stabmixer Set ist ausschließlich zum Zerkleinern, Mixen und Pürieren von Lebensmitteln bestimmt. Verwenden Sie jeden Aufsatz nur für den in dieser Anweisung beschriebenen Bereich. Das Gerät ist für den privaten, häuslichen Gebrauch bestimmt. Das Gerät darf nicht im Freien verwendet werden. Dieses Gerät darf nicht zu gewerblichen Zwecken verwendet werden.

Vorhersehbare falsche Verwendung

- **WARNUNG!** Risiko von Materialschäden!
- Verwenden Sie das Gerät nicht um besonders harte Lebensmittel zu zerkleinern, wie z.B. gefrorene Lebensmittel, Knochen, Muskatnüsse, Korn, Kaffeebohnen oder Gewürze. Dieses Gerät ist auch nicht zur Verarbeitung von Schokolade bestimmt.

Wichtige Sicherheitsanweisungen

- Lesen Sie diese Betriebsanleitung sorgfältig bevor Sie das Gerät verwenden und heben Sie diese auf. Das Gerät darf nur von Personen verwendet werden, die sich mit diesen Anweisungen vertraut gemacht haben.

WARNUNG

Im Bedarfsfall werden in dieser Betriebsanweisung folgende Warnungen verwendet:

- **GEFAHR!** Hohes Risiko: Wenn diese Warnung nicht befolgt wird, kann dies zu lebensgefährlichen Verletzungen und Verletzungen der Extremitäten führen.
- **WARNUNG!** Mittleres Risiko: Wenn diese Warnung nicht befolgt wird, kann dies zu Verletzungen oder schweren Sachschäden führen.
- **HINWEIS:** Geringes Risiko: Wenn diese Warnung nicht befolgt wird, kann dies zu Verletzungen oder Sachschäden führen.

ANMERKUNG: Umstände und Besonderheiten, die bei der Manipulation mit dem Gerät befolgt werden müssen.

GEFAHR für Kinder

- Das Verpackungsmaterial ist kein Spielzeug für Kinder. Erlauben Sie Kindern nicht, dass sie mit Plastikbeuteln spielen. Es droht Erstickungsgefahr.
- Das Gerät darf nicht von Kindern verwendet werden. Das Gerät und sein Stromkabel müssen außerhalb der Reichweite von Kindern aufbewahrt werden.
- Erlauben Sie Kindern nicht mit dem Gerät zu spielen.
- Dieses Gerät darf von körperbehinderten Personen, geistig behinderten Personen oder Personen mit unzureichenden Erfahrungen und Kenntnissen nur unter Aufsicht oder dann verwendet werden, nachdem sie über die sichere Verwendung des Gerätes belehrt wurden und die damit zusammenhängenden Risiken und Sicherheitsmaßnahmen verstanden haben.
- Die Verpackung enthält kleine Teile, die für Kinder gefährlich sein können. Bewahren Sie das Gerät außerhalb der Reichweite von Kindern auf. Beutel oder deren Teile stellen ein Erstickungsrisiko dar.

GEFAHR! Gefahr von Stromschlägen in Folge von Feuchtigkeit

- Dieses Gerät darf nie in der Nähe von Badewannen, Duschen, mit Wasser gefüllten Spülbecken u.Ä. verwendet werden.
- Weder der Motor, noch das Stromkabel und der Stecker dürfen in Wasser oder eine andere Flüssigkeit getaucht werden.

- Schützen Sie den Motor vor Feuchtigkeit und Wasser.
- Wenn eine Flüssigkeit in das Gerät oder den Motor eindringt, trennen Sie das Gerät sofort vom Stromnetz. Bevor Sie das Gerät wieder verwenden, sollten Sie es durch einen Fachmann kontrollieren lassen.
- Berühren Sie das Gerät nie mit nassen Händen.
- Wenn das Gerät ins Wasser fällt, ziehen Sie den Stecker sofort aus der Steckdose.
- Erst dann kann das Gerät sicher herausgezogen werden.

GEFAHR! Gefahr von Stromschlägen

- Stecken Sie den Stecker erst dann in die Steckdose, nachdem Sie das Gerät komplett zusammengebaut und befüllt haben.
- Stecken Sie den Stecker nur in eine ordentlich montierte und einfach zugängliche Steckdose, deren Spannung den Spezifikationen auf dem Produktetikett entspricht. Die Steckdose muss auch nachdem das Gerät eingesteckt wurde gut zugänglich sein.
- Sorgen Sie dafür, dass das Stromkabel nicht durch scharfe Kanten oder heiße Gegenstände beschädigt wird. Wickeln Sie das Stromkabel nicht auf das Gerät auf.
- Nachdem das Gerät abgeschaltet wurde fließt noch immer Strom durch das Kabel. Um es komplett vom Stromnetz zu trennen müssen Sie den Stecker aus der Steckdose ziehen.
- Wenn Sie das Gerät verwenden, sorgen Sie dafür, dass das Kabel nicht eingeklemmt wird oder an anderen Gegenständen hängen bleibt.
- Wenn Sie den Stecker aus der Steckdose ziehen, ziehen Sie immer am Stecker und nie am Kabel.
- Ziehen Sie den Stecker aus der Steckdose: wenn ein Defekt eintritt; der Mixer nicht in Betrieb ist; vor jeder Reinigung und bei Gewittern.
- Verwenden Sie das Gerät nicht, wenn das Gerät selbst oder das Stromkabel sichtbare Schäden aufweist.
- Um Risiken zu vermeiden und die Sicherheitsanforderungen zu erfüllen müssen Reparaturen an diesem elektrischen Gerät und seinem Stromkabel von unserem Kundenservice durchgeführt werden. Wenn eine Reparatur notwendig ist, senden Sie das Gerät bitte an unseren Kundenservice.

GEFAHR! Gefahr von Schnittverletzungen

- Die Klinge ist scharf. Um Verletzungen zu vermeiden, gehen Sie bei der Reinigung oder Entleerung des Behälters vorsichtig vor.
- Wenn Sie das Gerät mit der Hand waschen muss das Wasser sauber sein, damit Sie die Klinge gut sehen können.
- Das Gerät darf nie ohne einen Behälter verwendet werden.
- Greifen Sie nie in die rotierenden Klingen. Berühren Sie die rotierenden Teile nie mit Löffeln oder ähnlichen Küchengerätschaften. Achten Sie auch darauf, dass Haare oder lockere Kleidung nicht von den rotierenden Teilen des Gerätes eingefangen werden.
- Der Aufsatz mit den Klingen dreht sich auch weiter, nachdem das Gerät ausgeschaltet wurde.
- Warten Sie bis die Klingen stehen bleiben, bevor Sie die Abdeckung abnehmen.

WARNUNG!

- Trennen Sie das Gerät vom Stromnetz und warten Sie, bis es vollständig ausgekühlt ist, bevor Sie es reinigen.
- Um Stromschläge zu vermeiden, reinigen Sie das Gerät nie mit Wasser und tauchen Sie es nicht in Wasser ein.
- Detaillierte Informationen über die Reinigung des Gerätes finden Sie im Abschnitt Reinigung und Pflege.
- **Hinweis:** Füllen Sie den Zerkleinerer nicht mit Flüssigkeiten.
- Vorsicht beim Befüllen des Mixbechers mit heißen Flüssigkeiten, diese könnten herausspritzen.
- **Hinweis:** Eine falsche Verwendung des Gerätes kann zu schweren Verletzungen führen.
- Trennen Sie den Stecker von der Steckdose..., ... wenn das Gerät unbeaufsichtigt ist, ... bevor Sie das Gerät zusammen- oder auseinanderbauen.
- Nur für Haushalte.
- Weder das Gerät noch sein Stromkabel dürfen mit heißen Oberflächen oder anderen Wärmequellen in Kontakt kommen.
- Lassen Sie das Stromkabel nie locker herunterhängen.
- Berühren Sie keine beweglichen Teile, wenn das Gerät eingeschaltet ist und führen Sie keine Küchengerätschaften (Teigspachteln oder Kochlöffel) in den Mixbehälter, solange der Motor nicht vollständig angehalten hat.
- Der Hersteller haftet nicht für Schäden in Folge einer falschen Verwendung des Gerätes oder wenn diese Anweisungen nicht befolgt wurden.

Kurzzeitiger Einsatz

- Das Gerät ist nur für kurzzeitige Einsätze bestimmt, d.b. dass es nicht für einen längeren Zeitraum als 60 Sekunden verwendet werden sollte:

60 s	Mixer	Schalten Sie das Gerät danach aus und lassen Sie den Motor abkühlen, bevor Sie das Gerät wieder einschalten.
10 s	Zerkleinerer	
90 s	Pürieraufsatz	
90 s	Schneebesen	

Anschluss an das Stromnetz

- Vergewissern Sie sich, dass die Netzspannung der Spannung entspricht, die auf dem Produktetikett angeführt ist. Dieses Produkt erfüllt alle verbindlichen Vorschriften für die CE Kennzeichnung.
- Bei Geräten, die an eine Steckdose angeschlossen werden können: Die Steckdose muss sich in der Nähe des Geräts befinden und leicht zugänglich sein.

Wir gratulieren Ihnen zu Ihrem Einkauf

Sie haben sich für ein qualitativ hochwertiges Produkt entschieden. Diese Betriebsanleitung ist ein Bestandteil des Produktes und enthält wichtige Informationen über die Sicherheit, die Verwendung und Entsorgung. Bevor Sie das Gerät verwenden, sollten Sie sich mit den Betriebs- und Sicherheitsanweisungen vertraut machen. Verwenden Sie das Produkt nur auf die beschriebene Art und zu den angeführten Zwecken. Wenn Sie das Produkt an Dritte verkaufen, übergeben Sie auch immer die gesamte Dokumentation.

Produktbeschreibung

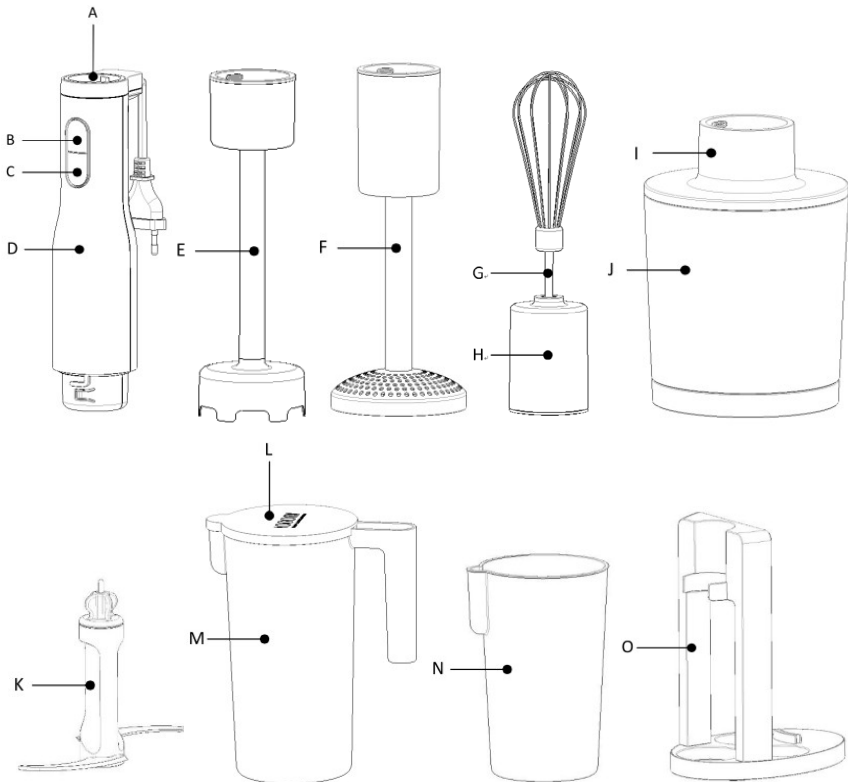

- A. Geschwindigkeitsregler
- B. Schalter (einstellbare Geschwindigkeit)
- C. Taste Turbo (Turbo Geschwindigkeit dauerhaft ein)
- D. Motor
- E. Mixer

- F. Pürieraufsatz
- G. Schneebesens
- H. Schneebesenaufsatz
- I. Abdeckung des Antriebes
- J. Zerkleinerer

- K. Klingenaufsatz
- L. Deckel für den Messbecher
- M. Messbecher (1000 ml)
- N. Messbecher (600 ml)
- O. Ständer

Vor der ersten Inbetriebnahme

- Vor der ersten Inbetriebnahme des Gerätes müssen alle Aufsätze und das gesamte Zubehör gemäß der Anleitung im Abschnitt Reinigung und Pflege gereinigt werden.

DE

EN

CZ

SK

PL

HU

VERWENDUNG

- **GEFAHR!** Gefahr von Stromschlägen! Stecken Sie den Stecker erst dann in die Steckdose, nachdem Sie den Zerkleinerer zusammengestellt und befüllt haben.
- **GEFAHR! Gefahr von Schnittverletzungen!**
- Die Klinge ist scharf. Gehen Sie vorsichtig mit ihr um.
- Das Gerät darf nie ohne einen Behälter verwendet werden.
- Der Klingenaufsatz dreht sich auch weiter, nachdem das Gerät ausgeschaltet wurde.
- Warten Sie bis die Klinge stehen bleibt, bevor Sie den Deckel.

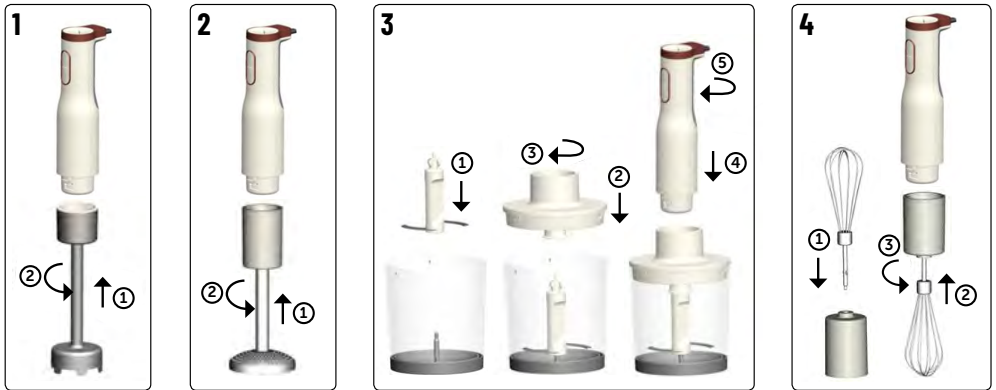

1. Mixer

Anschluss des Mixers:

- 1) Verbinden Sie die Motoreinheit **D** mit dem Mixer **E**, bis die Markierung ▲ unter dem Symbol ■ steht.
- 2) Drehen Sie die Motoreinheit **D**, bis die Markierung ▲ auf die Markierung ■ zeigt. Die Motoreinheit **D** muss an der vorgesehenen Stelle einrasten.

2. Pürieraufsatz

Aufsetzen des Pürieraufsatzes:

- 1) Verbinden Sie die Motoreinheit **D** mit dem Pürieraufsatz **F**, bis sich die Markierung ▲ unter dem Symbol ■ befindet.
- 2) Drehen Sie die Motoreinheit **D**, bis die Markierung ▲ auf die Markierung ■ zeigt. Die Motoreinheit **D** muss an der vorgesehenen Stelle einrasten.

3. Zerkleinerer

Befestigung des Zerkleinerers:

- 1) Setzen Sie die rutschfeste Unterlage von unten auf den Zerkleinerer **J** auf, damit dieser gut anliegt.
- 2) Setzen Sie dem Klingenaufsatz **K** auf die Welle des Zerkleinerers auf.
- 3) Füllen Sie den Zerkleinerer **J** bis zur Markierung MAX.
- 4) Setzen Sie die Abdeckung **I** auf den Zerkleinerer **J** auf.
- 5) Verbinden Sie die Motoreinheit **D** mit dem Abdeckung des Antriebes **I**, bis die Markierung ▲ unter dem Symbol ■ steht.
- 6) Drehen Sie die Motoreinheit **D**, bis die Markierung ▲ auf die Markierung ■ zeigt. Die Motoreinheit **D** muss an der vorgesehenen Stelle einrasten.

4. Schneebesen

Befestigung des Schneebesens:

- 1) Verbinden Sie den Schneebesen **G** mit dem Schneebesenauflauf **H**, bis dieser hörbar einrastet.
- 2) Setzen Sie die Motoreinheit **D** auf den Schneebesenauflauf **H** auf, bis die Markierung ▲ unter dem Symbol ■ steht.
- 3) Drehen Sie die Motoreinheit **D**, bis die Markierung ▲ auf die Markierung ■ zeigt. Die Motoreinheit **D** muss an der vorgesehenen Stelle einrasten.

ENTFERNUNG DES ZUBEHÖRS

Um das Zubehör zu entfernen drehen Sie die Motoreinheit , bis die Markierung ▲ auf das Symbol 🔒 zeigt und nehmen Sie Motoreinheit **D** ab.

Bedienelemente

Regelung der Geschwindigkeit: **A**

Die Mixgeschwindigkeit kann von 1 (Minimum) bis 6 (Maximum) eingestellt werden.

Ein- und Ausschalter: **B**

Halten Sie die Taste **B** gedrückt um mit der eingestellten Geschwindigkeit zu arbeiten. Sobald Sie die Taste loslassen schaltet sich das Gerät ab.

Turbo Taste: **C**

Halten Sie die Turbo Taste **C** gedrückt um mit der maximalen Geschwindigkeit zu mixen. Die Einstellungen der Bedieneinheit sind hier irrelevant. Lassen Sie die Turbo Taste **C** aus um das Gerät abzuschalten.

Mixer

Verwendung:

Der Mixer **E** eignet sich für die Zubereitung von Püree aus Obst und Gemüse und zum Mixen von Getränken, Suppen, Saucen usw. und für die Zubereitung von Milchshakes. Verwenden Sie den Mixer **E** nicht für besonders harte Lebensmittel, wie Eiswürfel, Nüsse u.Ä.

ANMERKUNG: Passen Sie die Geschwindigkeit den zubereiteten Lebensmitteln an. Wählen Sie die normale Geschwindigkeit **B** zum Mixen von weichen Lebensmitteln (1-6) und die Turbo Geschwindigkeit für härtere Lebensmittel (TURBO **C**).

- 1) Schneiden Sie gekochtes Obst und Gemüse in kleine Stücke.
- 2) Geben Sie die Lebensmittel in den Messbecher **M/N** oder in einen anderen geeigneten Behälter.
- 3) Verbinden Sie die Motoreinheit **D** mit dem Mixer **E**.
- 4) Tauchen Sie den Mixer in die Lebensmittel, aus denen Sie ein Püree zubereiten wollen, die Sie mixen wollen.
- 5) Stecken Sie den Stecker in die Steckdose.
- 6) Wenn Sie mit normaler Geschwindigkeit mixen wollen, halten Sie die Taste **B** gedrückt. Wenn Sie mit der Turbo Geschwindigkeit mixen wollen, halten Sie die Taste TURBO **C** gedrückt.
- 7) Bewegen Sie den Mixer **E** vorsichtig durch die Lebensmittel nach oben und nach unten um ein gleichmäßiges Ergebnis zu erzielen.
- 8) Wenn Sie fertig sind lassen Sie die Taste **B** oder TURBO **C** aus.
- 9) Warten Sie dann bis der Mixer zum gänzlichen Stillstand kommt, ziehen Sie den Stecker aus der Steckdose und ziehen Sie den Mixer **E** aus den Lebensmitteln.
- 10) Reinigen Sie das Gerät sofort.

ANMERKUNG: Sollte der Mixer **E** einen Unterdruck erzeugen und sich am Boden des Behälters festsaugen, lassen Sie die Taste **B** oder TURBO **C** aus.

Pürieraufsatz

Verwendung:

Der Pürieraufsatz **F** eignet sich besonders für gekochte Kartoffeln oder Möhren.

- 1) Schneiden Sie die gekochten Kartoffeln oder Möhren in kleine Stücke.
- 2) Geben Sie die Lebensmittel in einen geeigneten Behälter.
- 3) Befestigen Sie die Motoreinheit **D** sorgfältig am Pürieraufsatz **F**.
- 4) Tauchen Sie den Mixer in die Lebensmittel, aus denen Sie ein Püree zubereiten wollen, die Sie mixen wollen.
- 5) Stecken Sie den Stecker in die Steckdose.
- 6) Wenn Sie mit normaler Geschwindigkeit mixen wollen, halten Sie die Taste **B** gedrückt. Wenn Sie mit der Turbo Geschwindigkeit mixen wollen, halten Sie die Taste TURBO **C** gedrückt.
- 7) Bewegen Sie den Pürieraufsatz **F** vorsichtig durch die Lebensmittel nach oben und nach unten um ein gleichmäßiges Ergebnis zu erzielen. Wenn Sie fertig sind lassen Sie die Taste **B** oder TURBO **C** aus.
- 8) Warten Sie dann bis der Mixer zum gänzlichen Stillstand kommt, ziehen Sie den Stecker aus der Steckdose und ziehen Sie den Pürieraufsatz **F** aus den Lebensmitteln.
- 9) Reinigen Sie das Gerät sofort.

Zerkleinerer

Verwendung:

Der Zerkleinerer eignet sich perfekt zum Hacken von Fleisch, Parmesan, Gemüse, Obst, Nüssen und Kräutern.

- Spülen oder Reinigen Sie die Lebensmittel.
- Schneiden Sie die Lebensmittel in kleine Stücke.
- Entfernen Sie die äußere Schale von Nüssen. Die Haut müssen Sie von den Nüssen nicht entfernen, z.B. von Mandeln.
- Verwenden Sie Kräuter ohne Stiele und im trockenen Zustand.
- Entfernen Sie Sehnen, Knochen und Knorpel vom Fleisch.

- 1) Stecken Sie den Stecker in die Steckdose.
- 2) Um die Lebensmittel zu Zerkleinern halten Sie die Taste **B** / TURBO **C** gedrückt und um das Gerät auszuschalten lassen Sie die Taste los.
- 3) Wenn Sie fertig sind ziehen Sie den Stecker aus der Steckdose und entfernen Sie die Motoreinheit **D** von der Antriebsabdeckung **I**.
- 4) Reinigen Sie das Gerät sofort.

Schneebeesen

Verwendung:

Der Schneebeesen eignet sich zum Schlagen von Schlagsahne, Eiklar und Lebensmitteln mit einer ähnlichen Konsistenz.

- 1) Gießen Sie die Sahne, das Eiklar oder ähnliche Lebensmittel in den Messbehälter **M/N** oder in einen anderen geeigneten Behälter.
- 2) Tauchen Sie den Schneebeesen **G** in die Sahne oder ähnliche Lebensmittel.
- 3) Stecken Sie den Stecker in die Steckdose.
- 4) Um die Lebensmittel aufzuschlagen halten Sie die Taste **B** oder TURBO **C** gedrückt und um das Gerät auszuschalten lassen Sie die Taste los.
- 5) Wenn Sie fertig sind ziehen Sie den Stecker aus der Steckdose und den Schneebeesen aus den Lebensmitteln.
- 6) Nehmen Sie den Schneebeesen **G** von der Basis **H** ab.
- 7) Reinigen Sie das Gerät sofort.

HINWEIS: Verwenden Sie den Behälter des Zerkleinerers und den Mixer nicht für Speiseeis.

Tabelle der Funktionen

Funktion	Rohstoffe	Max. Menge	Dauer	Geschwindigkeit
Zerkleinern	Rindfleisch	150 g	10 s	TURBO
Mixer	Möhren, Wasser	240 g (Möhren), 360 g (Wasser)	60 s	TURBO
Pürieren	Kartoffeln, Butter, Milch	1 kg (Kartoffeln), 80 g (Butter), 200 ml (Milch)	90 s	TURBO
Schneebeesen	Eiklar	2 Stk.	90 s	TURBO

Reinigung







- **Warnung!** Um Stromschläge, Verletzungen oder Beschädigungen zu vermeiden:
- Vor der Reinigung den Stecker aus der Steckdose ziehen.
- Tauchen Sie den Motor nie in Wasser.
- **Hinweis!** Verwenden Sie keine ätzenden oder rauen Reinigungsmittel, da diese das Gerät beschädigen könnten.





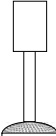
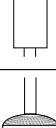

Reinigung der Basiseinheit

- Reinigen Sie die Motoreinheit mit einem feuchten Tuch. Sie können auch eine geringe Menge Reinigungsmittel verwenden.
- Wischen Sie diese mit sauberem Wasser ab.
- Verwenden Sie die Motoreinheit nicht, bevor sie nicht vollständig trocken ist.

Reinigung des Zubehörs

- Legen Sie die Teile in kaltes oder lauwarmes Wasser, damit die Teigreste eingeweicht werden.
- **Anmerkung:** Sie können auch ein wenig Reinigungsmittel in das Wasser geben.
- Entfernen Sie Teigreste mit einer Bürste.
- Mit sauberem Wasser abspülen.
- Lassen Sie die Teile vollständig trocknen, bevor Sie sie erneut verwenden.

			
	✗	✗	✓
	✗	 ✗	✓
	✗	 ✗	✓

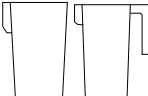
			
	✓	✓	✓
	✗	✗	✓
	✗	✗	✓
	✓	✓	✓
	✓	✓	✓

1. Das Symbol  auf dem Gerät und in den Produktunterlagen weist darauf hin, dass gebrauchte Elektronik nicht mit dem Hausmüll entsorgt werden darf. Bringen Sie Elektrogeräte zu den dafür vorgesehenen Sammelstellen, wo sie kostenlos zur Entsorgung angenommen werden. Die fachgerechte Entsorgung trägt zum Erhalt wertvoller natürlicher Ressourcen und zum Schutz der Umwelt sowie der öffentlichen Gesundheit bei, die durch unsachgemäße Entsorgung gefährdet werden können. Für weitere Informationen wenden Sie sich an die örtlichen Behörden oder die nächstgelegene Müllsammelstelle. Unsachgemäße Entsorgung von Elektrogeräten kann gemäß den gesetzlichen Bestimmungen zu einer Geldstrafe führen. **Benutzerinformationen zur Entsorgung von Elektrogeräten (gewerbliche Nutzung):** Informationen zur Entsorgung von Elektrogeräten sind beim Verkäufer oder Lieferanten anzufordern, die diese bereitstellen. **Benutzerinformationen zur Entsorgung von Elektrogeräten in Ländern außerhalb der Europäischen Union:** Das oben aufgeführte Symbol  ist nur in den Ländern der Europäischen Union gültig. Fordern Sie Informationen zur Entsorgung von Elektrogeräten in Ländern außerhalb der EU bei den örtlichen Behörden oder dem Verkäufer an, die diese bereitstellen. Die Hinweise zur korrekten Entsorgung werden durch das Symbol des durchgestrichenen Containers auf dem Produkt, der Verpackung und den Produktunterlagen gegeben.

2. Gewährleistungsansprüche sind bei Ihrem Händler geltend zu machen. Bei technischen Problemen und Fragen setzen Sie sich mit Ihrem Händler in Verbindung, der Sie über die weitere Vorgehensweise informieren wird. Beachten Sie Regeln für die Arbeit mit elektrischen Geräten. Der Benutzer ist nicht berechtigt das Gerät zu zerlegen oder seine Teile auszuwechseln. Beim Öffnen oder Entfernen der Abdeckungen besteht die Gefahr des Stromschlags. Bei falschem Zusammenbau des Geräts und seiner Wiedereinschaltung besteht ebenfalls die Gefahr des Stromschlags.

Die Garanzfrist für Produkte beträgt 24 Monate, soweit nicht etwas anderes festgelegt ist. Die Garantie bezieht sich nicht auf Schäden durch nicht bestimmungsgemäße Verwendung, unsachgemäße Gebrauchsbedingungen, Umgang im Widerspruch zum Handbuch oder normale Abnutzung. Die Garanzzeit für die Batterie beträgt 24 Monate, für ihre Kapazität 6 Monate. Für weitere Informationen besuchen Sie die Website www.elem6.com/warranty

Der Hersteller, Importeur oder Vertriebshändler haften für keine Schäden infolge unsachgemäßer Montage oder nicht bestimmungsgemäßer Verwendung des Produktes.

EU Konformitätserklärung

Die Firma elem6 s.r.o. erklärt hiermit, dass das Gerät Lauben Stick Blender 800AT, Lauben Stick Blender 800WT in Übereinstimmung mit den grundlegenden Anforderungen und anderen einschlägigen Bestimmungen der Richtlinien **2014/30/EU** und **2014/35/EU** steht. Alle Produkte Lauben sind für den uneingeschränkten Vertrieb in Deutschland, Tschechien, der Slowakei, Polen, Ungarn und anderen EU-Mitgliedsländern bestimmt. Die vollständige Konformitätserklärung kann auf der Webseite www.lauben.com/support/doc heruntergeladen werden.

Import in die EU

elem6 s.r.o., Braškovská 308/15, 16100 Praha 6, Tschechische Republik
www.lauben.com

Hersteller

TIGMON GmbH, Yorkstraße 22; 93049 Regensburg, Deutschland

Druckfehler und Änderungen im Handbuch sind vorbehalten.



DE

EN

CZ

SK

PL

HU

Specifications and Features

Model No.	LBNSB800WT, LBNSB800AT
Nominal voltage	220-240V 50/60 Hz
Power consumption	800 W
Protection class	II

OPERATION AND SAFETY NOTES

SAVE THESE INSTRUCTIONS.

Intended purpose

- The Hand Blender Set is intended exclusively for chopping, mixing and pureeing food. For each utensil, please observe the area of application described in these instructions. The device is designed for private, domestic use. The device must only be used indoors. This device must not be used for commercial purposes.

Foreseeable misuse

- **WARNING!** Risk of material damage!
- Do not use the device for chopping particularly hard food, e.g. frozen food, bones, nutmeg, grain, coffee beans or spices. This device is also not intended for processing chocolate.

Important Safety Instructions

- Before using the appliance, please read the following instructions carefully and keep this manual for future reference. The appliance must only be used by persons familiar with these instructions.

WARNINGS

If necessary, the following warnings will be used in these operating instructions:

- **DANGER!** High risk: Failure to observe this warning may result in injury to life and limb.
- **WARNING!** Moderate risk: Failure to observe this warning may result in injury or serious material damage.
- **CAUTION:** Low risk: Failure to observe this warning may result in minor injury or material damage.

NOTE: Circumstances and specifics that must be observed when handling the device.

DANGER for children

- Packing materials are not children's toys. Children should not be allowed to play with the plastic bags. There is a risk of suffocation.
- Children must not be permitted to operate the appliance. The appliance and its power cord must be kept well away from children.
- Children must not be permitted to play with the appliance.
- The appliance may only be used by persons with reduced physical, sensory or mental capabilities, or lacking experience and knowledge, if they have been given supervision or instruction concerning the use of the appliance and fully understand all dangers and safety precautions involved.
- Packaging contains small pieces, that can be dangerous for children. Store the product always out of reach of children. Bags or many of the pieces containing may cause suffocation after swallowing.

DANGER! Risk of electric shock due to moisture

- This device must never be operated close to a bathtub, shower, filled hand basin or similar.
- The motor block, the power cable and the mains plug must not be immersed in water or any other liquids.
- Protect the motor block against moisture, drips and splashes.
- If liquid gets into the motor block, remove the mains plug immediately. Have the device checked before reusing.
- Never touch the device with wet hands.

- If the device falls into water, disconnect the mains plug immediately.
- Only then is it safe to retrieve the device.

DANGER! Risk of electric shock

- Only insert the mains plug into the wall socket after the device has been completely assembled and filled.
- Only connect the mains plug to a properly installed and easily accessible wall socket whose voltage corresponds to the specifications on the rating plate. The wall socket must continue to be easily accessible after the device is plugged in.
- Ensure that the power cable cannot be damaged by sharp edges or hot points. Do not wrap the power cable around the device.
- The device is not fully disconnected from the power supply, even after it is switched off. In order to fully disconnect it, pull out the mains plug.
- When using the device, ensure that the power cable cannot be trapped or crushed.
- When removing the mains plug, always pull the plug and never the cable.
- Disconnect the mains plug from the wall socket: if there is a fault; when the blender is not in operation; prior to each cleaning; and during thunderstorms.
- Do not use the device if there is visible damage to the device or the power cable.
- In order to avoid hazards, and to comply with safety requirements, repairs to this electrical appliance or its power cord must be carried out by our customer service. If repairs are needed, please send the appliance to our customer service department.

DANGER! Risk of injury from cutting

- The blade insert is sharp. To prevent injury, take special care when cleaning or emptying the jug.
- When washing manually, the water should be sufficiently clear that you can see the blades easily.
- The device must never be operated without the vessel.
- Never reach into the rotating blades. Do not touch rotating parts with spoons or similar utensils. Keep long hair or loose clothing away from rotating parts as well.
- The blade insert continues to rotate after the device is switched off.
- Wait for it to stop moving before you remove the working cover.

WARNING!

- Before cleaning the appliance, ensure it is disconnected from the power supply and has cooled down completely.
- To avoid the risk of electric shock, do not clean the appliance with water and do not immerse it in water.
- For detailed information on cleaning the appliance, please refer to the section Cleaning and care.
- **Caution:** Do not fill the chopper with liquid.
- Care is required when pouring hot liquids into the jug in case a jet of vapour should escape from the appliance.
- **Caution:** Any misuse can cause severe personal injury.
- Disconnect the mains plug from the wall socket ..., ... when it is not supervised, ... before you assemble or disassemble the device, and for household use only.
- Do not allow the appliance or its power cord to touch hot surfaces or to come into contact with any heat sources.
- Do not let the power cord hang free.
- Do not touch any moving parts during operation, and do not insert any implements (e.g. dough spatulas or cooking spoons) into the blender jug unless the motor has come to a complete standstill.
- No responsibility will be accepted if damage results from improper use, or if these instructions are not complied with.

Short-time operation

- The appliance has been designed for short-term operation only, i.e. it should not be operated continuously for more than:

60 sec.	Blender	
10 sec.	Chopper	
90 sec.	Mashing potato shaft	Switch off the appliance afterwards and allow the motor to cool down before switching it on again.
90 sec.	Whisk	

Connection to the mains supply

- Make sure that the supply voltage corresponds with the voltage marked on the rating label. This product complies with all binding CE labelling directives.
- For pluggable equipment, the socket-outlet shall be installed near the equipment and shall be easily accessible.

DE
EN
CZ
SK
PL
HU

Congratulations on your new purchase

You have chosen a high-quality product. These operating instructions are an essential part of the product and contain important information about its safety, use and disposal. Familiarize yourself with all the operating and safety instructions before using the product. Use the product only as described and for the stated purposes. If you pass the product on to a third party, always pass on all the documentation as well.

Product Layout

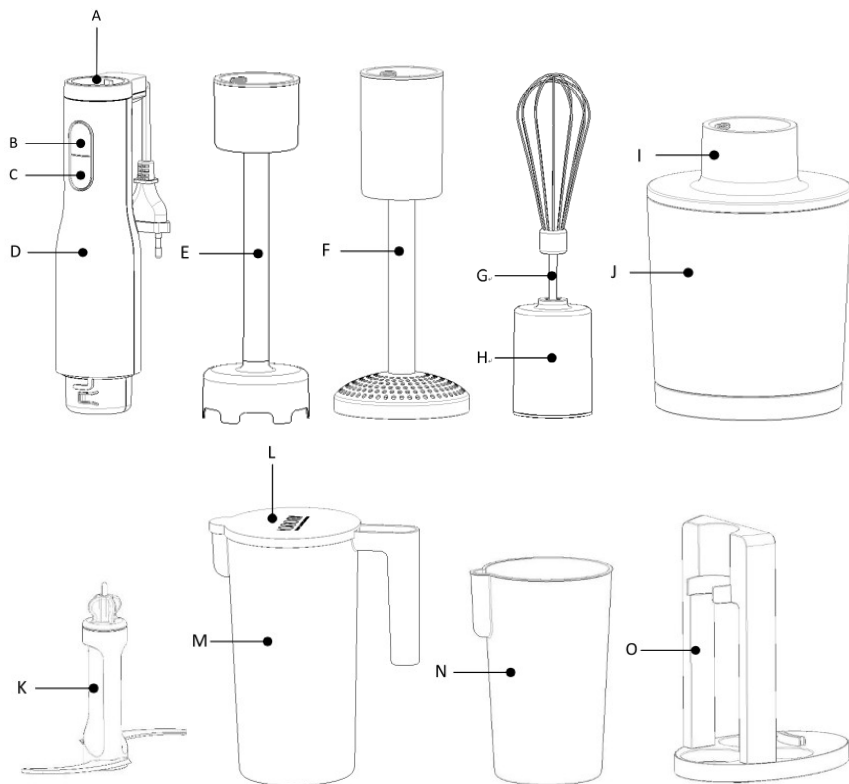

- A. Speed controller
- B. Power button (adjustable speed)
- C. Turbo button (fixed turbo speed)
- D. Motor unit
- E. Blender

- F. Mashing potato shaft
- G. Whisk
- H. Whisk base
- I. Drive cover
- J. Chopper

- K. Blade insert
- L. Cover for measuring beaker
- M. Measuring beaker (1000 ml)
- N. Measuring beaker (600 ml)
- O. Storage base

Before first use

- Before the appliance is used for the first time, all attachments and accessory parts must be cleaned as described in the section Cleaning and care.

OPERATION

- **DANGER! Risk of electric shock!** Only insert the mains plug into a wall socket when the multi chopper is fully assembled and filled.
- **DANGER! Risk of injury from cutting!**
- The blade insert is sharp. Handle it with care.
- The device must never be operated without the vessel.
- The blade insert continues to rotate after the device is switched off.
- Wait for it to stop moving before you remove the working cover.

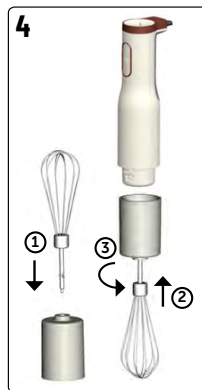
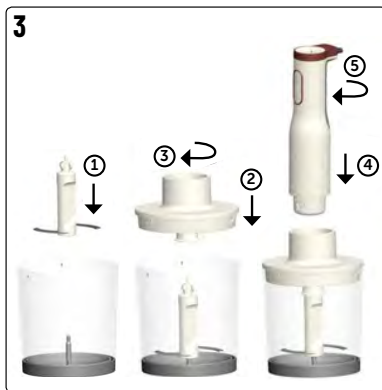

1. Blender

Connecting the blender:

- 1) Attach the motor unit **D** to the blender **E** in such a way that the attachment marking ▲ is below the symbol ◻.
- 2) Turn the motor unit **D** such that the attachment marking ▲ on the motor unit points to the lock marking ◻. The motor unit **D** must engage noticeably.

2. Mashing

Connecting the mashing potato shaft:

- 1) Attach the motor unit **D** to the mashing potato shaft **F** in such a way that the attachment marking ▲ is below the symbol ◻.
- 2) Turn the motor unit **D** such that the attachment marking ▲ on the motor unit points to the lock marking ◻. The motor unit **D** must engage noticeably.

3. Chopper

Mount the chopper:

- 1) Press the slip-resistant cover/base against the chopper **J** from below such that a tight fit is ensured all around.
- 2) Place the blade insert **K** on the arbor in the chopper.
- 3) Fill the chopper **J** with the prepared food only up to the marked MAX level.
- 4) Set the drive cover **I** on the chopper **J**.
- 5) Attach the motor unit **D** to the drive cover **I** in such a way that the attachment marking ▲ is below the symbol ◻.
- 6) Turn the motor unit **D** such that the attachment marking ▲ on the motor unit points to the lock marking ◻. The motor unit **D** must engage noticeably.

4. Whisk

Mount the whisk:

- 1) Attach the Whisk **G** to the Whisk base **H** until it engages audibly and noticeably.
- 2) Attach the motor unit **D** to the Whisk base **H** such that the attachment marking ▲ is below the symbol ◻.
- 3) Turn the motor unit **D** such that the attachment marking ▲ on the motor unit points to the lock marking ◻. The motor unit **D** must engage noticeably.

DE

EN

CZ

SK

PL

HU

REMOVE THE ACCESSORY PART

To remove the accessory part, turn the motor unit **D** such that the attachment marking ▲ points to the unlock marking ■ and pull off the motor unit **D** from the accessory.

Operating elements

Speed controller: **A**

The blending speed is adjustable from 1 (minimum) to 6 (maximum speed).

Power button: **B**

Keep the power button **B** pressed to work at the set speed. Release it to switch the device off.

Turbo button: **C**

Keep turbo button **C** pressed for blending at maximum speed. The speed controller setting is irrelevant here. Release turbo button **C** to switch the device off.

Blender

Application area:

The blender **E** is ideal for pureeing cooked fruit and vegetables and for mixing drinks, soups, sauces, etc. and for making milkshakes. Do not use the blender **E** for extremely hard food such as ice cubes, nuts or the like.

NOTE: Adapt the rotation speed to suit the foodstuff to be blended. Select normal speed for soft foodstuffs to be blended (1-6) **B** and turbo speed for harder foodstuffs (TURBO **C**).

- 1) Cut the cooked fruit and vegetables into small pieces.
- 2) Put the food into the measuring beaker **M/N** or another suitable container.
- 3) Attach the motor unit **D** to the blender **E** until it engages.
- 4) Immerse the blender into the food to be pureed/mixed.
- 5) Connect the mains plug with the wall socket.
- 6) To blend at normal speed, keep the power button **B** pressed. To blend at turbo speed, keep TURBO **C** pressed.
- 7) Move the blender **E** up and down a bit in the foodstuff, to ensure that it is blended evenly.
- 8) When you are finished, release the power button **B** or TURBO **C**.
- 9) After blending wait until standstill before you remove the blade, then pull the mains plug and take the blender **E** out of the food.
- 10) Clean the device immediately if possible.

NOTE: If the blender **E** builds up a suction and adheres to the bottom of the vessel, release the power button **B** or TURBO **C** briefly.

Mashing

Application area:

The mashing potato shaft **F** is ideal for mashing boiled potatoes, carrots.

- 1) Cut the cooked potatoes and carrots into small pieces.
- 2) Put the food into suitable container.
- 3) Attach the motor unit **D** to the mashing potato shaft **F** until it engages.
- 4) Immerse the blender into the food to be pureed/mixed.
- 5) Connect the mains plug with the wall socket.
- 6) To blend at normal speed, keep the power button **B** pressed. To blend at turbo speed, keep TURBO **C** pressed.
- 7) Move the mashing potato shaft **F** up and down a bit in the foodstuff, to ensure that it is blended evenly.
- 8) When you are finished, release the power button **B** or TURBO **C**.
- 9) After blending wait until standstill before you remove the blade, then pull the mains plug and take the mashing potato shaft **F** out of the food.
- 10) Clean the device immediately if possible.

Chopper

Application area:

The chopper is ideal for chopping meat, Parmesan, vegetables, fruit, nuts and herbs.

- Rinse or wash the food.
- Cut the food into small pieces.
- Remove the outer shell from nuts. You may use the inner skin if you wish, e.g. with almonds.
- Use fresh herbs without the stalks and in dry condition.
- Remove sinews, bones and gristle from the meat.

- 1) Connect the mains plug with the wall socket.
- 2) For chopping, keep the power button **B** / TURBO **C** pressed and release it to switch the device off.
- 3) After chopping remove the mains plug and take the motor unit **D** away from the drive cover **I**.
- 4) Clean the device immediately if possible.

Whisk

Application area:

The whisk is suitable for beating whipped cream, egg whites and foods of a similar light consistency.

- 1) Fill the cream, egg whites or similar into the measuring beaker **M/N** or another suitable container.
- 2) Immerse the whisk **G** into the cream or similar.
- 3) Connect the mains plug with the wall socket.
- 4) For beating, keep the power button **B** or TURBO **C** pressed and release it to switch the device off.
- 5) After beating pull the mains plug and take the whisk **G** out of the food.
- 6) Remove the whisk **G** from the whisk base **H**.
- 7) Clean the device immediately if possible.

CAUTION: Do not use chopper bowl and blender for ice.

Processing table

Function	Ingredients	Max. quantity	Processing time	Speed
Chopper	Beef	150 g	10 sec.	TURBO
Blender	Carrots, water	240 g (carrots), 360 g (water)	60 sec.	TURBO
Mashing	Potato, butter, milk	1 kg (potato), 80 g (butter), 200 ml (milk)	90 sec.	TURBO
Whisk	Egg whites	2 PCS	90 sec.	TURBO

Cleaning

- **Warning!** To prevent the risk of electric shock, injury or damage.
- Disconnect the power supply plug from the mains socket before cleaning.
- Never immerse the motor unit in water.
- **Caution!** Never use scouring, corrosive or abrasive cleaning materials as these could damage the appliance.

Cleaning the base unit

- Clean the motor unit with a damp cloth. A little detergent may also be used.
- Wipe over with clean water.
- Do not use the motor unit again until it is completely dry.

Cleaning the accessories

- Put the parts in cold or lukewarm water to soften dough residues.
- **Note:** You can also add a little detergent to the water.
- Remove softened dough residues with a washing-up brush.
- Rinse off with clean water.
- Allow parts to dry completely before using them again.

	✗	✗	✓
	✗	✗	✓
	✗	✗	✓

	✓	✓	✓
	✗	✗	✓
	✗	✗	✓
	✓	✓	✓
	✓	✓	✓

1. The symbol on the product and in the documentation indicates that used electronics shall not be disposed of into communal waste. When disposing of appliances, take them to the designated waste collection yard, where they will be accepted for free. Proper disposal will help to preserve precious natural resources and protect the environment as well as public health, which both may get threatened by improper disposal and its consequences. For further detail contact the local authorities or the nearest waste collection yard. Improper disposal of electrical appliances may result in fining in compliance with state regulations.

Disposal information for users of electrical and electronic appliances (industrial use): Disposal information for users of electrical and electronic appliances are to be asked for at and provided by the seller or supplier.

Disposal information for users of electrical and electronic appliances in countries outside of the European Union: The disposal symbol stated above is valid only in the European Union. Disposal information for users of electrical and electronic appliances are to be asked for at and provided by the seller or supplier. All information is represented by the crossed container on the product, package and printed documentation.

2. Please contact your dealer for warranty repairs. In case of technical problems and questions, please contact your dealer who will inform you of the next steps to be taken. Observe the rules for working with electrical equipment. The user is not authorised to disassemble the equipment or replace any of its components. There is a risk of electric shock if the covers are opened or removed. Incorrect assembly and reconnection of the equipment also exposes you to the risk of electric shock.

The warranty period for the products is 24 months unless otherwise stated. The warranty does not cover damage caused

by non-standard use, mechanical damage, exposure to harsh conditions, handling contrary to the manual and normal wear and tear. The warranty period is 24 months for the battery and 6 months for its capacity. For more information on the warranty, please visit www.elem6.com/warranty

Neither the manufacturer, importer nor distributor shall be liable for any damage caused by the installation or improper use of the product.

EU Declaration of Conformity

elem6 s.r.o. hereby declares that the Lauben Stick Blender 800AT, Lauben Stick Blender 800WT complies with the essential requirements and other relevant provisions of Directive **2014/30/EU** and **2014/35/EU**. All Lauben products are intended for sale without restriction in Germany, the Czech Republic, Slovakia, Poland, Hungary and other EU member states. The full Declaration of Conformity can be downloaded from www.lauben.com/support/doc

Import to EU

elem6 s.r.o., Braškovská 308/15, 16100 Praha 6, Czech Republic
www.lauben.com

Manufacturer

TIGMON GmbH, Yorkstraße 22; 93049 Regensburg, Deutschland

Printing errors and changes in the manual are reserved.



Specifikace a vlastnosti

Model č.	LBNSB800WT, LBNSB800AT
Jmenovité napětí	220-240V 50/60 Hz
Spotřeba energie	800 W
Třída ochrany	II

POKYNY K POUŽITÍ A BEZPEČNOSTNÍ POKYNY

TYTO POKYNY USCHOVEJTE.

Zamýšlené použití

- Ruční mixér se sadou nástavců je určen výlučně pro sekání, mixování a výrobu pyré z potravin. U každého nástavce prosím dodržujte oblast použití popsanou v těchto pokynech. Spotřebič je určen pro soukromé, domácí používání. Spotřebič se smí používat pouze ve vnitřních prostorách. Tento spotřebič se nesmí používat ke komerčním účelům.

Předvídatelné nesprávné použití

- **VAROVÁNÍ!** Riziko poškození materiálu!
- Nepoužívejte spotřebič k sekání obzvláště tvrdých potravin, jako jsou např. mražené potraviny, kosti, muškátový ořech, zrna, kávová zrna nebo koření. Toto zařízení není rovněž určeno ke zpracování čokolády.

Důležité bezpečnostní pokyny

- Tento návod k použití si před použitím spotřebičem důkladně přečtěte a uschovejte jej pro další potřebu. Zařízení smí používat pouze osoby, které se seznámily s těmito pokyny.

VAROVÁNÍ

V případě potřeby budou v těchto provozních pokynech použita následující varování:

- **NEBEZPEČÍ!** Vysoké riziko: Nedodržení těchto varování může mít za následek zranění ohrožující život a končetiny.
- **VAROVÁNÍ!** Střední riziko: Nedodržení tohoto varování může mít za následek zranění nebo vážné poškození majetku.
- **UPOZORNĚNÍ!** Nízké riziko: Nedodržení tohoto varování může mít za následek malé zranění nebo poškození majetku.

POZNÁMKA: Okolnosti a specifika, které je nutné dodržet při manipulaci se zařízením.

NEBEZPEČÍ pro děti

- Obalové materiály nejsou hračkami pro děti. Nedovolte dětem, aby si hrály s plastovými sáčky. Hrozí riziko udušení.
- Děti nesmí zařízení používat. Zařízení a jeho napájecí kabel je třeba uchovávat mimo dosah dětí.
- Nedovolte dětem, aby si hrály se zařízením.
- Tento spotřebič mohou používat osoby s omezenými tělesnými, smyslovými nebo duševními schopnostmi nebo nedostatkem zkušeností a znalostí pouze pod dohledem nebo poté, co byly poučeny o bezpečném používání spotřebiče a plně chápou související rizika a bezpečnostní opatření.
- Obal obsahuje malé části, které mohou být nebezpečné pro děti. Výrobek uchovávejte vždy mimo dosah dětí. Pytle nebo jejich součásti představují nebezpečí udušení.

NEBEZPEČÍ! Nebezpečí úrazu elektrickým proudem v důsledku vlhkosti

- Toto zařízení se nikdy nesmí používat v blízkosti vany, sprchy, naplněného umyvadla a pod.
- Jednotka motoru, napájecí kabel a zástrčka se nesmí ponořit do vody či jakékoli jiné tekutiny.
- Chraňte jednotku motoru před vlhkostí a kontaktem s vodou.
- Pokud se do sestavy nebo do motoru dostane tekutina, ihned odpojte spotřebič z elektrické sítě. Před opětovným použitím nechejte zařízení zkontrolovat.
- Nikdy se nedotýkejte zařízení mokřými rukama.

- Pokud zařízení spadne do vody, ihned odpojte zástrčku z elektrické sítě.
- Až poté je bezpečné zařízení vyjmout.

NEBEZPEČÍ! Nebezpečí úrazu elektrickým proudem

- Zástrčku zasunujte do elektrické zásuvky až po úplném sestavení a naplnění zařízení.
- Zástrčku zapojte pouze do řádně namontované a snadno přístupné elektrické zásuvky, jejíž napětí odpovídá specifikacím na štítku produktu. Elektrická zásuvka na zdi musí být nadále snadno přístupná i po zapojení zařízení.
- Zajistěte, aby nemohlo dojít k poškození napájecího kabelu ostrými hranami nebo horkými místy. Neomotávejte napájecí kabel kolem zařízení.
- Zařízení není ani po vypnutí zcela odpojeno od napájení elektrickým proudem. Pro jeho úplné odpojení vytáhněte zástrčku z elektrické sítě.
- Při používání zařízení zajistěte, aby se kabel nemohl zachytit nebo přiskřípnout.
- Při vytažování zástrčky ze zásuvky vždy tahejte za zástrčku a nikdy za kabel.
- Odpojujte zástrčku ze zásuvky: pokud se vyskytne závada; není-li mixér v provozu; před každým čištěním a během bouřek.
- Nepoužívejte zařízení, pokud je na něm nebo na napájecím kabelu viditelné poškození.
- Aby se předešlo rizikům a pro dodržení bezpečnostních požadavků musí opravy tohoto elektrického spotřebiče nebo jeho napájecího kabelu provádět náš zákaznický servis. Pokud je nutná oprava, zašlete prosím spotřebič našemu oddělení zákaznického servisu.

NEBEZPEČÍ! Nebezpečí poranění říznutím

- Čepel je ostrá. Abyste předešli zranění, buďte velmi opatrní při čištění nebo vyprazdňování nádoby.
- Při ručním umývání musí být voda dostatečně čistá, abyste čepele dobře viděli. Spotřebič se nikdy nesmí používat bez nádoby. Nikdy nesahejte do rotujících čepelí. Nedotýkejte se rotujících částí lžičkami nebo podobným kuchyňským náčiním. Dávejte také pozor, aby se do rotujících částí spotřebiče nezachytily dlouhé vlasy nebo volné oblečení.
- Nástavec s čepelí pokračuje v otáčení i po vypnutí zařízení.
- Než sejmete pracovní kryt, počkejte, až se čepel zastaví.

VAROVÁNÍ!

- Před čištěním spotřebič odpojte od elektrické sítě a počkejte, až úplně vychladne.
- Aby nedošlo úrazu elektrickým proudem, neumývejte spotřebič vodou a neponořujte jej do vody.
- Podrobné informace o čištění spotřebiče naleznete v části Čištění a údržba.
- **Upozornění:** Sekáček nenaplňujte tekutinou.
- Při nalévání horkých tekutin do konvice buďte opatrní, může dojít k náhlému vytrysknutí páry ze spotřebiče.
- **Upozornění:** Jakékoli nesprávné použití může způsobit vážné zranění. Odpojujte zástrčku ze zásuvky..., ... pokud je spotřebič mimo dohled, ... než začnete sestavovat nebo rozebírat spotřebič
- Pouze pro použití v domácnosti.
- Spotřebič ani jeho napájecí kabel se nesmí dotýkat horkých povrchů nebo přijít do kontaktu s jakýmkoli zdroji tepla.
- Nenechávejte napájecí kabel volně viset.
- Nedotýkejte se žádných pohyblivých částí, pokud je spotřebič zapnutý a nevkládejte žádné náčiní (např. špachtle na těsto nebo vařečky) do nádoby mixéru, dokud se motor zcela nezastaví.
- Výrobce nepřebírá žádnou odpovědnost za poškození v důsledku nesprávného použití nebo pokud nejsou dodrženy tyto pokyny.

Krátkodobé používání

- Spotřebič je určen pouze pro krátkodobé používání, tj. neměl by být v provozu déle než:

60 s	Mixér	
10 s	Sekáček	
90 s	Nástavec na bramborovou kaši	Poté spotřebič vypněte a nechejte motor vychladnout, než spotřebič opět zapnete.
90 s	Metla	

Připojení k elektrické síti

- Ujistěte se, zda síťové napětí odpovídá napětí uvedenému na štítku spotřebiče. Tento produkt splňuje všechny závazné předpisy pro označení CE.
- Pro zařízení, která lze připojit do zásuvky: zásuvka musí být umístěna v blízkosti zařízení a musí být jednoduše přístupná.

Gratulujeme k vašemu nákupu

Vybrali jste si vysoce kvalitní produkt. Tyto pokyny k použití jsou nezbytnou součástí produktu a obsahují důležité informace o jeho bezpečnosti, používání a likvidaci. Než začnete produkt používat, seznámte se s provozními a bezpečnostními pokyny. Používejte produkt pouze popsáním způsobem a k uvedeným účelům. Budete-li předávat produkt třetí straně, vždy s ním předejte i veškerou dokumentaci.

Popis produktu

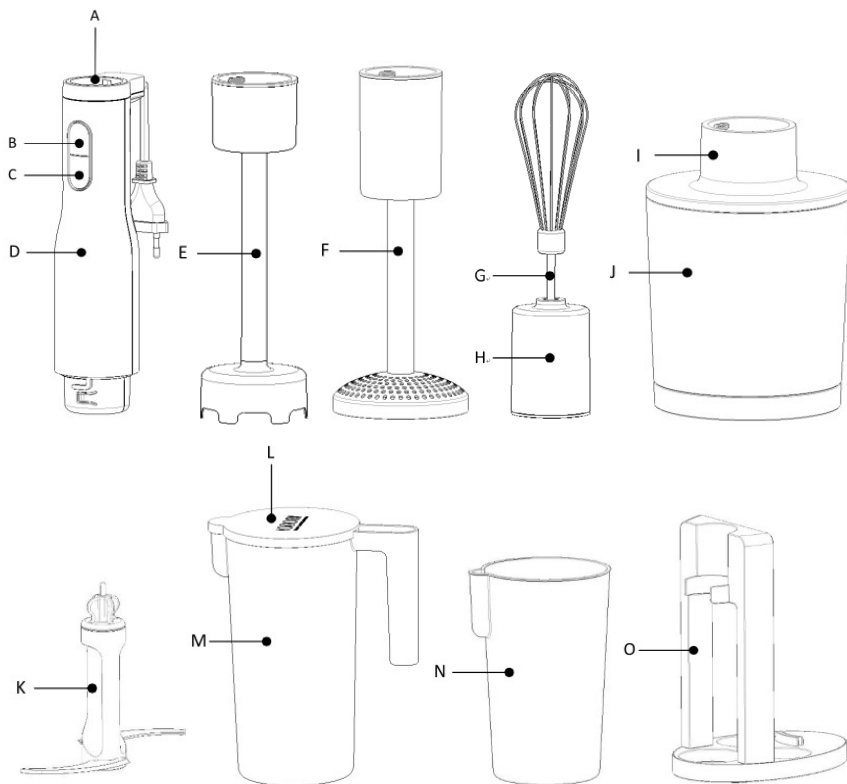

- A. Ovladač rychlosti
- B. Tlačítko vypínače (nastavitelná rychlost)
- C. Tlačítko Turbo (stálá turbo rychlost)
- D. Jednotka motoru
- E. Mixér

- F. Nástavec na bramborovou kaši
- G. Metla
- H. Základna pro metlu
- I. Kryt pohonu
- J. Sekáček

- K. Nástavec s čepelí
- L. Víko pro odměrnou nádobu
- M. Odměrná nádoba (1000 ml)
- N. Odměrná nádoba (600 ml)
- O. Stojan

Před prvním použitím

- Před prvním použitím spotřebiče je nutné vyčistit všechny nástavce a příslušenství podle popisu v části Čištění a údržba.

DE

EN

CZ

SK

PL

HU

POUŽITÍ

- **NEBEZPEČÍ!** Nebezpečí úrazu elektrickým proudem! Zástrčku zasuněte do elektrické zásuvky až po úplném sestavení a naplnění sekáčku.
- **NEBEZPEČÍ! Nebezpečí poranění říznutím!**
- Čepel je ostrá. Manipulujte s ní opatrně.
- Spotřebič se nikdy nesmí používat bez nádoby.
- Nástavec s čepelí pokračuje v otáčení i po vypnutí zařízení.
- Než sejmete pracovní kryt, počkejte, až se čepel zastaví.

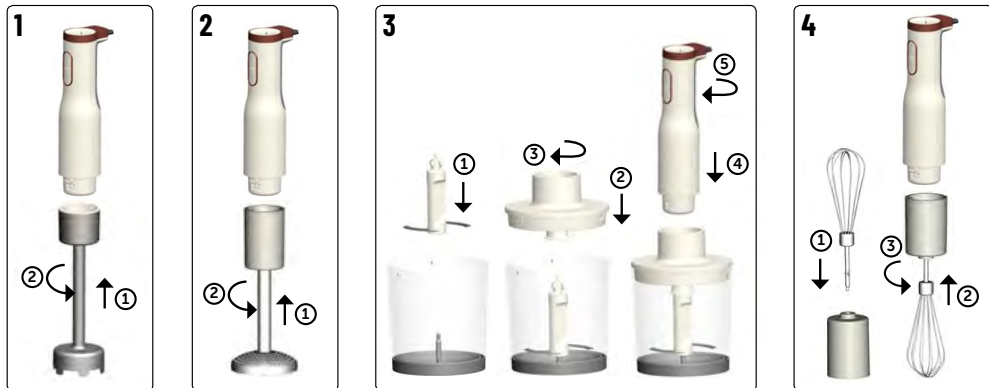

1. Mixér

Připojení mixéru:

- 1) Připojte jednotku motoru **D** k mixéru **E** tak, aby značka připojení ▲ byla pod symbolem ⚡.
- 2) Otočte jednotku motoru **D** tak, aby značka na nástavci ukazovala na značku zámku 🔒. Jednotka motoru **D** musí zapadnout na určené místo.

2. Nástavec na bramborovou kaši

Připojení nástavce na bramborovou kaši:

- 1) Připojte jednotku motoru **D** k nástavci na bramborovou kaši **F** tak, aby značka připojení ▲ byla pod symbolem ⚡.
- 2) Otočte jednotku motoru **D** tak, aby značka na nástavci ▲ ukazovala na značku zámku 🔒. Jednotka motoru **D** musí zapadnout na určené místo.

3. Sekáček

Upevnění sekáčku:

- 1) Zatláchte protiskluzový kryt/základnu zespoda proti sekáčku **J** tak, aby k ní na všech místech těsně doléhal.
- 2) Umístěte nástavec s čepelí **K** na hřídel v sekáčku.
- 3) Naplňte sekáček **J** připravenými potravinami jen po vyznačenou úroveň MAX.
- 4) Nasadte kryt pohonu **I** na sekáček **J**.
- 5) Připojte jednotku motoru **D** ke krytu pohonu **I** tak, aby značka připojení ▲ byla pod symbolem ⚡.
- 6) Otočte jednotku motoru **D** tak, aby značka na nástavci ukazovala na značku zámku 🔒. Jednotka motoru **D** musí zapadnout na určené místo.

4. Metla

Upevnění metly:

- 1) Připojte metlu **G** k základně pro metlu **H**, až slyšitelně zapadne.
- 2) Připojte jednotku motoru **D** k základně pro metlu **H** tak, aby značka připojení ▲ byla pod symbolem ⚡.
- 3) Otočte jednotku motoru **D** tak, aby značka na nástavci ukazovala na značku zámku 🔒. Jednotka motoru **D** musí zapadnout na určené místo.

ODPOJENÍ PŘÍSLUŠENSTVÍ

Pro odpojení příslušenství otočte jednotku motoru **D** tak, aby značka připojení ▲ ukazovala na značku ■ odemknutého zámku a odpojte jednotku motoru **D** od příslušenství.

Ovládací prvky

Ovladač rychlosti: A

Rychlost mixování lze nastavit od 1 (minimální) do 6 (maximální rychlost).

Tlačítko vypínače: B

Podržte stisknuté tlačítko **B** pro práci s nastavenou rychlostí. Uvolněním tlačítka vypnete zařízení.

Tlačítko Turbo: C

Podržte tlačítko Turbo **C** stisknuté pro mixování na maximální rychlost. Nastavení ovladače zde není relevantní. Uvolněte tlačítko Turbo **C** pro vypnutí zařízení.

Mixér

Použití:

Mixér **E** je ideální pro přípravu pyré z uvařeného ovoce a zeleniny a pro mixování nápojů, polévek, omáček atd. a pro přípravu mléčných koktejlů. Nepoužívejte mixér **E** pro mimořádně tvrdé potraviny, jako jsou k, ostky ledu, ořechy apod.

POZNÁMKA: Rychlost otáčení upravte podle mixovaných potravin. Normální rychlost zvolte pro mixování měkkých potravin (1-6) **B** a rychlost turbo pro tvrdší potraviny (TURBO **C**).

- 1) Uvažené ovoce a zeleninu nakrájejte na malé kousky.
- 2) Vložte potraviny do odměry **M/N** nebo do jiné vhodné nádoby.
- 3) Pevně připojte jednotku motoru **D** k mixéru **E**.
- 4) Ponořte mixér do potravin, z nichž chcete připravit pyré/rozmixovat je.
- 5) Připojte zástrčku do síťové zásuvky.
- 6) Pro mixování normální rychlostí, držte stisknuté tlačítko **B**. Pro mixování turbo rychlostí, držte stisknuté tlačítko TURBO **C**.
- 7) Mírně pohybujte mixérem **E** v potravinách nahoru a dolů pro zajištění rovnoměrného mixování.
- 8) Po dokončení práce uvolněte tlačítko vypínače **B** nebo TURBO **C**.
- 9) Po mixování počkejte do úplného zastavení, vytáhněte zástrčku z elektrické sítě a vyjměte mixér **E** z potravin.
- 10) Zařízení ihned vyčistěte.

POZNÁMKA: Pokud mixér **E** vytvoří podtlak a přilne ke dnu nádoby, uvolněte krátce tlačítko **B** nebo TURBO **C**.

Nástavec na bramborovou kaši

Použití:

Nástavec na bramborovou kaši **F** je ideální pro mačkání uvařených brambor nebo mrkve.

- 1) Uvažené brambory a mrkev nakrájejte na malé kousky.
- 2) Vložte potraviny do vhodné nádoby.
- 3) Pevně připojte jednotku motoru **D** k nástavci na bramborovou kaši **F**.
- 4) Ponořte mixér do potravin, z nichž chcete připravit pyré/rozmixovat je.
- 5) Připojte zástrčku do síťové zásuvky.
- 6) Pro mixování normální rychlostí, držte stisknuté tlačítko **B**. Pro mixování turbo rychlostí, držte stisknuté tlačítko TURBO **C**.
- 7) Mírně pohybujte nástavcem na bramborovou kaši **F** v potravinách nahoru a dolů pro zajištění rovnoměrného mixování.
- 8) Po dokončení práce uvolněte tlačítko vypínače **B** nebo TURBO **C**.
- 9) Po mixování počkejte do úplného zastavení, vytáhněte zástrčku z elektrické sítě a vyjměte nástavec na bramborovou kaši **F** z potravin.
- 10) Zařízení ihned vyčistěte.

Sekáček

Použití:

Sekáček je ideální pro sekání masa, parmazánu, zeleniny, ovoce, ořechů a bylinek.

- Potraviny opláchněte nebo umyjte.
- Nakrájejte potraviny na malé kousky.
- U ořechů odstraňte vnější skořápku. Vnitřní slupku můžete použít, např. u mandlí.
- Bylinky používejte bez stopek a v suchém stavu.
- Z masa odstraňte šlachy, kosti a chrupavky.

DE

EN

CZ

SK

PL

HU

- 1) Připojte zástrčku do síťové zásuvky.
- 2) Pro sekání podržte stisknuté tlačítko **B** / **TURBO C** a pro vypnutí spotřebiče tlačítko uvolněte.
- 3) Po sekání vytáhněte zástrčku z elektrické sítě a sejměte jednotku motoru **D** z krytu pohonu **I**.
- 4) Zařízení ihned vyčistěte.

Metla

Použití:

Metla je vhodná pro šlehání šlehačky, bílků a potravin s podobnou jemnou konzistencí.

- 1) Nalijte smetanu, bílky nebo podobné potraviny do odměrky **M/N** nebo do jiné vhodné nádoby.
- 2) Ponořte metlu **G** do smetany nebo podobné potraviny.
- 3) Připojte zástrčku do síťové zásuvky.
- 4) Pro šlehání podržte stisknuté tlačítko **B** nebo **TURBO C** a pro vypnutí spotřebiče tlačítko uvolněte.
- 5) Po našlehání vytáhněte zástrčku z elektrické sítě a vyjměte metlu z potravin.
- 6) Vyjměte metlu **G** ze základny **H**.
- 7) Zařízení ihned vyčistěte.

UPOZORNĚNÍ: Nepoužívejte misku sekáčku a mixér na zmrzlinu.

Tabulka zpracování

Funkce	Suroviny	Max. množství	Doba zpracování	Rychlost
Sekáček	Hovězí	150 g	10 s	TURBO
Mixér	Mrkev, voda	240 g (mrkev), 360 g (voda)	60 s	TURBO
Mačkání	Brambory, máslo, mléko	1 kg (brambory), 80 g (máslo), 200 ml (mléko)	90 s	TURBO
Metla	Bílky	2 ks	90 s	TURBO

Čištění





- **Varování!** Abyste předešli nebezpečí úrazu elektrickým proudem, zranění nebo poškození.
- Před čištěním vytáhněte zástrčku z elektrické sítě.
- Jednotku motoru nikdy neponořujte do vody.
- **Upozornění!** Nikdy nepoužívejte brousící, žíravé nebo abrazivní čisticí materiály, protože by mohly poškodit spotřebič.





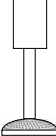

Čištění základní jednotky

- Jednotku motoru očistěte vlhkým hadříkem. Lze použít malé množství čisticího prostředku.
- Otřete s použitím čisté vody.
- Nepoužívejte jednotku motoru znovu, dokud zcela neuschne.

Čištění příslušenství

- Vložte součásti do studené nebo vlažné vody, aby zbytky těsta změkly.
- **Poznámka:** Do vody můžete přidat také trochu čisticího prostředku.
- Pomocí kartáčku na mytí odstraňte změkklé zbytky těsta.
- Opláchněte čistou vodou.
- Součásti nechejte před dalším použitím zcela uschnout.

			
	✗	✗	✓
	✗	✗	✓
	✗	✗	✓

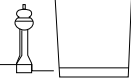
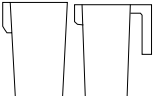
			
	✓	✓	✓
	✗	✗	✓
	✗	✗	✓
	✓	✓	✓
	✓	✓	✓

1. Uvedený symbol  na výrobku nebo v průvodní dokumentaci znamená, že použité elektrické nebo elektronické výrobky nesmí být likvidovány společně s komunálním odpadem. Za účelem správné likvidace výrobku jej odevzdejte na určených sběrných místech, kde budou přijata zdarma. Správnou likvidaci tohoto produktu pomůžete zachovat cenné přírodní zdroje a napomáháte prevenci potenciálních negativních dopadů na životní prostředí a lidské zdraví, což by mohly být důsledky nesprávné likvidace odpadů. Další podrobnosti si vyžádejte od místního úřadu nebo nejbližšího sběrného místa. Při nesprávné likvidaci tohoto druhu odpadu mohou být v souladu s národními předpisy uděleny pokuty.

Informace pro uživatele k likvidaci elektrických a elektronických zařízení (firemní a podnikové použití): Pro správnou likvidaci elektrických a elektronických zařízení si vyžádejte podrobné informace u Vašeho prodejce nebo dodavatele.

Informace pro uživatele k likvidaci elektrických a elektronických zařízení v ostatních zemích mimo Evropskou unii: Výše uvedený symbol  je platný pouze v zemích Evropské unie. Pro správnou likvidaci elektrických a elektronických zařízení si vyžádejte podrobné informace u Vašich úřadů nebo prodejce zařízení. Vše vyjadřuje symbol přeškrtnutého kontejneru na výrobku, obalu nebo tištěných materiálech.

2. Záruční opravy zařízení uplatňujte u svého prodejce. V případě technických problémů a dotazů kontaktujte svého prodejce, který Vás bude informovat o dalším postupu. Dodržujte pravidla pro práci s elektrickými zařízeními. Uživatel není oprávněn rozebírat zařízení ani vyměňovat žádnou jeho součást. Při otevření nebo odstranění krytů hrozí riziko úrazu elektrickým proudem. Při nesprávném sestavení zařízení a jeho opětovném zapojení se rovněž vystavujete riziku úrazu elektrickým proudem.

Záruční lhůta je na produkty 24 měsíců, pokud není stanoveno jinak. Záruka se nevztahuje na poškození způsobené nestandardním používáním, mechanickým poškozením, vystavením agresivním podmínkám, zacházením v rozporu s manuálem a běžným opotřebením. Záruční doba na baterii je 24 měsíců, na její kapacitu 6 měsíců. Více informací ohledně záruky naleznete na www.elem6.com/warranty

Výrobce, dovozce ani distributor nenesou žádnou odpovědnost za jakékoli škody způsobené montáží nebo nesprávným užíváním produktu.

EU Prohlášení o shodě

Společnost elem6 s.r.o. tímto prohlašuje, že zařízení Lauben Stick Blender 800AT, Lauben Stick Blender 800WT je ve shodě se základními požadavky a dalšími příslušnými ustanoveními směrnice 2014/30/EU a 2014/35/EU. Všechny produkty Lauben jsou určeny pro prodej bez omezení v Německu, České republice, Slovensku, Polsku, Maďarsku a v dalších členských zemích EU. Úplné prohlášení o shodě lze stáhnout z webu www.lauben.com/support/doc

Dovozce do EU

elem6 s.r.o., Braškovská 308/15, 16100 Praha 6, Česká republika www.lauben.com

Výrobce

TIGMON GmbH, Yorkstraße 22; 93049 Regensburg, Deutschland

Tiskové chyby a změny v manuálu jsou vyhrazeny.



DE

EN

CZ

SK

PL

HU

Špecifikácia a vlastnosti

Model č.	LBNSB800WT, LBNSB800AT
Menovité napätie	220-240V 50/60 Hz
Spotreba energie	800 W
Trieda ochrany	II

POKYNY K POUŽÍVANIU A BEZPEČNOSTNÉ POKYNY

TIETO POKYNY USCHOVAJTE.

Zamýšľané použitie

- Ručný mixér so sadou nadstavcov je určený výlučne pre sekanie, mixovanie a na výrobu pyré z potravín. Pri každom nadstavci, prosím dodržiavajte oblasť použitia popísanú v týchto pokynoch. Spotrebič je určený na súkromné, domáce používanie.
- Spotrebič sa smie používať len vo vnútorných priestoroch. Tento spotrebič sa nesmie používať na komerčné účely.

Predvídateľné nesprávne použitie

- **VAROVANIE!** Riziko poškodenia materiálu!
- Nepoužívajte spotrebič na sekanie obzvlášť tvrdých potravín, ako sú napr. mrazené potraviny, kosti, muškátový orech, zrná, kávové zrná alebo korenie. Toto zariadenie nie je takisto určené k spracovaniu čokolády.

Dôležité bezpečnostné pokyny

- Tento návod na použitie si pred použitím spotrebiča dôkladne prečítajte a uschovajte ho pre ďalšiu potrebu. Zariadenie môžu používať len osoby, ktoré sa zoznámili s týmito pokynmi.

VAROVANIE

V prípade potreby budú v týchto prevádzkových pokynoch použité nasledovné varovania:

- **NEBEZPEČENSTVO!** Vysoké riziko: Nedodržanie týchto varovaní môže mať za následok zranenia ohrozujúce život a končatiny.
- **VAROVANIE!** Stredné riziko: Nedodržanie tohoto varovania môže mať za následok zranenie alebo vážne poškodenie majetku.
- **UPOZORNENIE:** Nízke riziko: Nedodržanie tohoto varovania môže mať za následok malé zranenie alebo poškodenie majetku.

POZNÁMKA: Okolnosti a špecifiká, ktoré je nutné dodržať pri manipulácii so zariadením.

NEBEZPEČENSTVO pre deti

- Obalové materiály nie sú hračkami pre deti. Nedovoľte deťom, aby sa hrali s plastovými vreckami. Hrozí riziko udusenía.
- Deti nesmú používať toto zariadenie. Zariadenie a jeho napájací kábel je potrebné uchovávať mimo dosah detí.
- Nedovoľte deťom, aby sa hrali so zariadením.
- Tento spotrebič môžu používať osoby s obmedzenými telesnými, zmyslovými alebo duševnými schopnosťami alebo osoby s nedostatkom skúseností a znalostí len pod dohľadom alebo po tom, čo boli poučené o bezpečnom používaní spotrebiča a plne chápu súvisiace riziká a bezpečnostné opatrenia.
- Obal obsahuje malé časti, ktoré môžu byť nebezpečné pre deti. Výrobok uchovávajte vždy mimo dosah detí. Vrečka alebo ich súčasti predstavujú nebezpečenstvo udusenía.

NEBEZPEČENSTVO! Nebezpečenstvo úrazu elektrickým prúdom v dôsledku vlhkosti

- Toto zariadenie sa nikdy nesmie používať v blízkosti vane, sprchy, naplneného umývadla a podobne.
- Jednotka motoru, napájací kábel a zásuvka sa nesmú ponoriť do vody, či akejkol'vek inej tekutiny.
- Chráňte jednotku motoru pred vlhkosťou a kontaktom s vodou.
- V prípade, že sa do zostavy alebo do motoru dostane tekutina, ihneď odpojte spotrebič z elektrickej siete. Pred opätovným použitím nechajte zariadenie skontrolovať.
- Nikdy sa nedotýkajte zariadenia mokrymi rukami.

- V prípade, že zariadenie spadne do vody, ihneď odpojte zástrčku z elektrickej siete.
- Až potom je bezpečné zariadenie vybrať.

NEBEZPEČENSTVO! Nebezpečenstvo úrazu elektrickým prúdom

- Zástrčku zasuňte do elektrickej zásuvky až po úplnom zostavení a naplnení zariadenia.
- Zástrčku zapájajte len do riadne namontovanej a ľahko prístupnej elektrickej zásuvky, ktorej napätie odpovedá špecifikáciám na štítku produktu. Elektrická zásuvka na stene musí byť aj naďalej jednoducho prístupná po zapojení zariadenia.
- Zabezpečte, aby nemohlo dôjsť k poškodeniu napájacieho kábla ostrými hranami alebo horúcimi miestami. Neomotávajte napájací kábel okolo zariadenia.
- Zariadenie nie je ani po vypnutí úplne odpojené od napájania elektrickým prúdom. Pre jeho úplné odpojenie vytiahnite zástrčku z elektrickej siete.
- Pri používaní zabezpečte zariadenie tak, aby sa kábel nemohol zachytiť alebo príviknúť.
- Pri vyťahovaní zástrčky zo zásuvky vždy ťahajte za zástrčku a nikdy za kábel.
- Odpojte zástrčku zo zásuvky: v prípade, že sa vyskytne závada; ak nie je mixér v prevádzke; pred každým čistením a behom búrok.
- Nepoužívajte zariadenie ak je na ňom alebo na napájacom kábli viditeľné poškodenie.
- Aby sa predišlo rizikám a pre dodržanie bezpečnostných požiadaviek, musia opravy tohto elektrického spotrebiča alebo jeho napájacieho kábla náš zákaznícky servis. Pokiaľ je nutná oprava, zašlite prosím spotrebič nášmu oddeleniu zákazníckeho servisu.

NEBEZPEČENSTVO! Nebezpečenstvo poranenia porezaním

- Čepel je ostrá. Aby ste predišli zraneniam, buďte veľmi opatrní pri čistení alebo vyprázdňovaní nádob.
- Pri ručnom umývaní musí byť voda dostatočne čistá, aby ste čepelu dobre videli.
- Spotrebič sa nikdy nesmie používať bez nádoby.
- Nikdy nesiahajte do rotujúcich čepelí. Nedotýkajte sa rotujúcich častí lyžicami alebo podobným kuchynským náčiním. Dávajte takisto pozor, aby sa do rotujúcich častí spotrebiča nezachytili dlhé vlasy alebo voľné oblečenie.
- Nadstavec s čepelou pokračuje v otáčaní aj po vypnutí zariadenia.
- Než odstránite pracovný kryt, počkajte, až sa čepel zastaví.

VAROVANIE!

- Pred čistením spotrebič odpojte od elektrickej siete a počkajte, až úplne vychladne.
- Aby nedošlo k úrazu elektrickým prúdom, neumývajte spotrebič vodou a neponárajte ho do vody.
- Podrobné informácie o čistení spotrebiča nájdete v časti Čistenie a údržba.
- **Upozornenie:** Sekáčik nenapĺňajte tekutinou.
- Pri nalievaní horúcich tekutín do kanvice buďte opatrní, môže dôjsť k náhlemu vytrysknutiu pary zo spotrebiča.
- **Upozornenie:** Akékoľvek nesprávne použitie môže spôsobiť vážne poranenie.
- Odpojte zástrčku zo zásuvky..., ... pokiaľ je spotrebič mimo dohľad, ... než začnete zostavovať alebo rozoberať spotrebič
- Len na použitie v domácnosti
- Spotrebič ani jeho napájací kábel sa nesmú dotýkať horúcich povrchov alebo prísť do kontaktu s akýmkoľvek zdrojom tepla.
- Nenechávajte napájací kábel voľne visieť.
- Nedotýkajte sa žiadnych pohyblivých častí, pokiaľ je spotrebič zapnutý a nekladajte žiadne náčinie (napr. špachtle na cesto alebo varešky) do nádoby mixéru, dokiaľ sa motor úplne nezastaví.
- Výrobca nepreberá žiadnu zodpovednosť za poškodenie v dôsledku nesprávneho použitia alebo ak nie sú dodržané tieto pokyny.

Krátkodobé používanie

- Spotrebič je určený len na krátkodobé používanie, tzn. nemá byť v prevádzke dlhšie než:

60 s	Mixér	
10 s	Sekáčik	Potom spotrebič vypnite a nechajte motor vychladnúť, než spotrebič opäť zapnete.
90 s	Nástavec na zemiakovú kašu	
90 s	Metla	

Pripojenie k elektrickej sieti

- Uistite sa, či sieťové napätie odpovedá napätiu uvedenému na štítku spotrebiča. Tento produkt spĺňa všetky záväzné predpisy pre označení CE.
- Pre zariadenia, ktoré je možné pripojiť do zásuvky: zásuvka musí byť umiestnená v blízkosti zariadenia a musí byť jednoducho prístupná.

DE

EN

CZ

SK

PL

HU

Gratulujeme k vášmu nákupu

Vybrali ste si vysoko kvalitný produkt. Tieto pokyny k používaniu sú neoddeliteľnou súčasťou produktu a obsahujú dôležité informácie o jeho bezpečnosti, používaní a likvidácii. Než začnete produkt používať, zoznámte sa s prevádzkovými a bezpečnostnými pokynmi. Používajte produkt len predpísaným spôsobom a k uvedeným účelom. Ak budete dávať produkt tretej strane, vždy s ním predajte aj všetku dokumentáciu.

Popis produktu

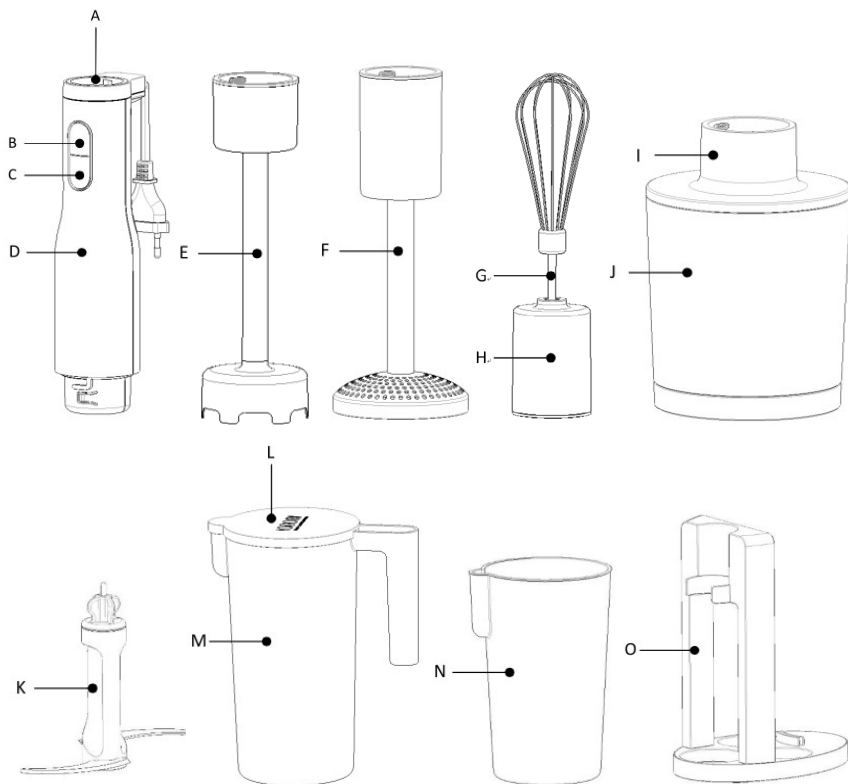

- A. Ovládač rýchlosti
- B. Tlačidlo vypínača (nastaviteľná rýchlosť)
- C. Tlačidlo Turbo (stála turbo rýchlosť)
- D. Jednotka motoru
- E. Mixér

- F. Nadstavec na zemiakovú kašu
- G. Metla
- H. Základňa pre metlu
- I. Kryt pohonu
- J. Sekáčik

- K. Nadstavec s čepeľou
- L. Veko pre odmernú nádobu
- M. Odmerná nádoba (1000 ml)
- N. Odmerná nádoba (600 ml)
- O. Stojan

Pred prvým použitím

- Pred prvým použitím spotrebiča je nutné vyčistiť všetky nadstavce a príslušenstvo podľa popisu v časti Čistenie a údržba.

DE

EN

CZ

SK

PL

HU

POUŽITIE

- **NEBEZPEČENSTVO!** Nebezpečenstvo úrazu elektrickým prúdom! Zástrčku zasuňte do elektrickej zásuvky až po úplnom zostavení a naplnení sekáčiku.
- **NEBEZPEČENSTVO!** Nebezpečenstvo poranenia porezaním!
- Čepeľ je ostrá. Manipulujte s ňou opatrne.
- Spotrebič sa nikdy nesmie používať bez nádoby.
- Nadstavec s čepeľou pokračuje v otáčaní aj po vypnutí zariadenia.
- Než odstránite pracovný kryt, počkajte, až sa čepeľ zastaví.

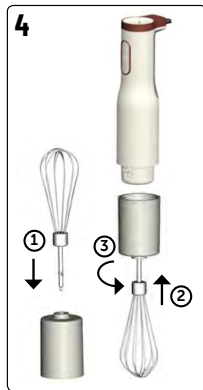
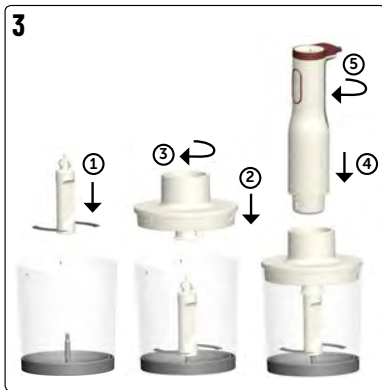
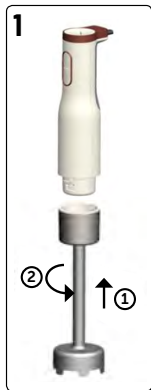

1. Mixér

Pripojenie mixéru:

- 1) Pripojte jednotku motoru **D** k mixéru **E** tak, aby značka pripojenia ▲ bola pod symbolom ■.
- 2) Otočte jednotku motoru **D** tak, aby značka na nastavci ▲ ukazovala na značku zámku 🔒. Jednotka motoru **D** musí zapadnúť na určené miesto.

2. Nadstavec na zemiakovú kašu

Pripojenie nadstavca na zemiakovú kašu:

- 1) Pripojte jednotku motoru **D** k nadstavcu na zemiakovú kašu **F** tak, aby značka pripojenia ▲ bola pod symbolom ■.
- 2) Otočte jednotku motoru **D** tak, aby značka na nastavci ▲ ukazovala na značku zámku 🔒. Jednotka motoru **D** musí zapadnúť na určené miesto.

3. Sekáčik

Upevnenie sekáčika:

- 1) Zatlačte protišmykový kryt/základňu zospodu proti sekáčiku **J** tak, aby k nemu na všetkých miestach tesne doliehal.
- 2) Umiestnite nadstavec s čepeľou **K** na hriadeľ v sekáčiku.
- 3) Naplňte sekáčik **J** pripravenými potravinami len po vyznačenú úroveň **MAX**.
- 4) Nasaďte kryt pohonu **I** na sekáčik **J**.
- 5) Pripojte jednotku motoru **D** ku krytu pohonu **I** tak, aby značka pripojenia ▲ bola pod symbolom ■.
- 6) Otočte jednotku motoru **D** tak, aby značka na nastavci ▲ ukazovala na značku zámku 🔒. Jednotka motoru **D** musí zapadnúť na určené miesto.

4. Metla

Upevnenie metly:

- 1) Pripojte metlu **G** k základni pre metlu **H**, až budete počuť ako zapadne.
- 2) Pripojte jednotku motoru **D** k základni pre metlu **H** tak, aby značka pripojenia ▲ bola pod symbolom ■.
- 3) Otočte jednotku motoru **D** tak, aby značka ▲ na nastavci ukazovala na značku zámku 🔒. Jednotka motoru **D** musí zapadnúť na určené miesto.

DE

EN

CZ

SK

PL

HU

ODPOJENIE PRÍSLUŠENSTVA

- Pre odpojenie príslušenstva otočte jednotku motoru **D** tak, aby ▲ značka pripojenia ukazovala na značku odomknutého zámku a odpojte jednotku motoru **D** od príslušenstva.

Ovládacie prvky

Ovládač rýchlosti: A

Rýchlosť mixovania je možné nastaviť od 1 (minimálna) do 6 (maximálna rýchlosť).

Tlačidlo vypínača: B

Podržte stlačené tlačidlo **B** pre prácu s nastavenou rýchlosťou. Uvoľnením tlačidla vypnete zariadenie.

Tlačidlo Turbo: C

Podržte tlačidlo Turbo **C** stlačené pre mixovanie na maximálnej rýchlosti. Nastavenie Ovládača tu nie je relevantné. Uvoľnite tlačidlo Turbo **C** pre vypnutie zariadenia.

Mixér

Použitie:

Mixér **E** je ideálny pre prípravu pyré z uvareného ovocia a zeleniny a pre mixovanie nápojov, polievok, omáčok atď. a pre prípravu mliečnych kokteíl. Nepoužívajte mixér **E** pre mimoriadne tvrdé potraviny, ako sú kocky ľadu, orechy a podobne.

POZNÁMKA: Rýchlosť otáčania upravte podľa mixovaných potravín. Normálnu rýchlosť zvolte pre mixovanie mäkkých potravín (1-6) **B** a rýchlosť turbo pre tvrdšie potraviny (TURBO **C**).

- 1) Uvarené ovocie a zeleninu nakrájajte na malé kúsky.
- 2) Vložte potraviny do odmerky **M/N** alebo do inej vhodnej nádoby.
- 3) Pevne pripojte jednotku motoru **D** k mixéru **E**.
- 4) Ponorte mixér do potravín, z ktorých chcete pripraviť pyré/ rozmixovať ich.
- 5) Pripojte zástrčku do sieťovej zásuvky.
- 6) Pre mixovanie normálnou rýchlosťou, držte stlačené tlačidlo **B**. Pre mixovanie turbo rýchlosťou, držte stlačené tlačidlo TURBO **C**.
- 7) Mierne pohybujte mixérom **E** v potravinách hore a dole, pre zaistenie rovnomerného mixovania.
- 8) Po dokončení práce uvoľnite tlačidlo vypínača **B** alebo TURBO **C**.
- 9) Po mixovaní počkajte do úplného zastavenia, vytiahnite zástrčku z elektrickej siete a vyberte mixér **E** z potravín.
- 10) Zariadenie ihneď vyčistite.

POZNÁMKA: Pokiaľ mixér **E** vytvorí podtlak a prilne ku dnu nádoby, uvoľnite krátko tlačidlo **B** alebo TURBO **C**.

Nadstavec na zemiakovú kašu

Použitie:

Nadstavec na zemiakovú kašu **F** je ideálny pre rozpučenie uvarených zemiakov alebo mrkvy.

GhSdW'é l W_ [S] k S_ d hg` S] dšSVW S_ S'è] øe] kž
\$fH-a'p'fWbafčšh[k Va hZaV` W` aVaTkž
%fBvñ` WbčbaVWWW` a f] g_ afačj 6] ` SvėfShLj` S l W_ [S] ahø] S-g 8ž
&fBa` adW_ lj edVa bafčšh` H l] fačLZ LZUMWbčbčšh[bkdě d l_ lj ahS [LZž
' fBčbaVW äefd] g Va e]WahWI äegh] kž
(fBdW_ lj ahS [W ad_ ä^ ag dLZ ðe agl VčpWėfS W é fS [V'a 4žBdV_ lj ahS [MfgdĀ a dLZ ðe agl VčpWėfS W é
fS [V'a FGD4A 5ž
) f]? [W] WbaZkTgVW SvėfShL_ ` S l W_ [S] ahø] S-g 8h bafčšh[äLZ ZadVSVa`WbčW S]ėfW [Mčah` a_ Wd éZa
_ lj ahS [SžBa Va] a` W l
bdUWgha` [fWfS [V'a hkbñ` S S 4 SWW a FGD4A 5ž
*fBa_ lj ahS` i ba] SVW a ob^ éZa l SefShW [S] hkf[SZ` [fW äefd] g l VW] fçLj W e]VWWS hktVdW SvėfShW` S
l W_ [S] ahø] S-g 8 l bafčšh` ž
+fL SdSVW [VZ` W hk [ef]fW

Sekáčik

Použitie:

Sekáčik je ideálny na sekanie mäsa, parmezánu, zeleniny, ovocia, orechov a bylínok.

- Potraviny opláchnite alebo umyte.
- Nakrájajte potraviny na malé kúsky.
- Z orechov odstráňte vonkajšiu škrupinu. Vnútorňú šupku môžete použiť, napr. v prípade mandlí.
- Bylinky používajte bez stopiek a v suchom stave.
- Z mäsa odstráňte šlachy, kosti a chrupavky.

- 1) Pripojte zástrčku do sieťovej zásuvky.
- 2) Pre sekание podržte stlačené tlačidlo **B** / **TURBO C** a pre vypnutie spotrebiča tlačidlo uvoľnite.
- 3) Po sekání vyťahnite zásuvku z elektrickej siete a odstráňte jednotku motoru **D** z krytu pohonu **I**.
- 4) Zariadenie ihneď vyčistite.

Metla

Použitie:

Metla je vhodná na šľahanie šľahačky, bielok a potravín s podobnou jemnou konzistenciou.

- 1) Nalejte smotanu, bielka alebo podobné potraviny do odmerky **M/N** alebo do inej vhodnej nádoby.
- 2) Ponorte metlu **G** do smotany alebo podobnej potraviny.
- 3) Pripojte zástrčku do sieťovej zásuvky.
- 4) Pre šľahanie podržte stlačené tlačidlo **B** alebo **TURBO C** a pre vypnutie spotrebiča tlačidlo uvoľnite.
- 5) Po našľahaní vyťahnite zástrčku z elektrickej siete a vyberte metlu z potravín.
- 6) Vyberte metlu **G** zo základne **H**.
- 7) Zariadenie ihneď vyčistite.

UPOZORNENIE: Nepoužívajte miskú sekáčika a mixér na zmrzlinu.

Tabuľka spracovania

Funkcie	Suroviny	Max. množstvo	Doba spracovania	Rýchlosť
Sekáčik	Hovädzie	150 g	10 s	TURBO
Mixér	Mrkva, voda	240 g (mrkva), 360 g (voda)	60 s	TURBO
Stláčanie	Zemiaky, maslo, mlieko	1 kg (zemiaky), 80 g (maslo), 200 ml (mlieko)	90 s	TURBO
Metla	Bielky	2 ks	90 s	TURBO

Čistenie

- **Varovanie!** Aby ste predišli nebezpečenstvu úrazu elektrickým prúdom, zraneniu alebo poškodeniu.
- Pred čistením vyťahnite zástrčku z elektrickej siete.
- Jednotku motoru nikdy neponárajte do vody.
- **Upozornenie!** Nikdy nepoužívajte brúsiace, žieravé alebo abrazívne čistiace materiály, pretože by mohli poškodiť spotrebič.

Čistenie základnej jednotky

- Jednotku motoru očistite vlhkou handričkou. Je možné použiť malé množstvo čistiaceho prostriedku.
- Zotrite s použitím čistej vody.
- Nepoužívajte jednotku motoru znovu, pokiaľ úplne neuschne.

Čistenie príslušenstva

- Vložte súčasti do studenej alebo vlažnej vody, aby zvyšky cesta zmäkli.
- **Poznámka:** Do vody môžete pridať také trochu čistiaceho prostriedku.
- Pomocou kefy na umývanie odstráňte zmäknuté zvyšky cesta.
- Opláchnite čistou vodou.
- Súčasti nechajte pred ďalším použitím úplne uschnúť.

DE







EN







CZ

SK

PL

HU

			
	✗	✗	✓
	✗	✗	✓
	✗	✗	✓

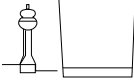
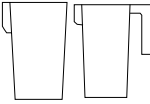
			
	✓	✓	✓
	✗	✗	✓
	✗	✗	✓
	✓	✓	✓
	✓	✓	✓

1. Uvedený symbol  na výrobku alebo v sprievodnej dokumentácii znamená, že použité elektrické alebo elektronické výrobky sa nesmú likvidovať spolu s komunálnym odpadom. Z dôvodu správnej likvidácie výrobku ho odovzdajte na určených zberných miestach, kde ich prevezmú bez akýchkoľvek poplatkov. Správnu likvidáciu tohoto výrobku pomôžete chrániť cenné prírodné zdroje a podporujete prevenciu potencionálnych negatívnych dopadov na životné prostredie a na zdravie človeka, ktoré by mohla spôsobiť nesprávna likvidácia takéhoto odpadu. Ďalšie podrobnosti s tým súvisiace si vyžiadajte na miestnom úrade alebo v mieste najbližšieho zberného dvora. Pri nesprávnej likvidácii takéhoto typu odpadu, vám v súlade so štátnymi predpismi hrozí udelenie pokuty.

Informácie pre užívateľov, týkajúce sa likvidácie elektrických a elektronických zariadení (určených pre firmy a spoločnosti):
Za účelom správnej likvidácie elektrických a elektronických zariadení si vyžiadajte podrobné informácie od svojho predajcu alebo dodávateľa.

Informácie pre spotrebiteľov, na likvidáciu elektrických a elektronických zariadení, v iných krajinách, ktoré nie sú členmi EÚ: Za účelom správnej likvidácie elektrických a elektronických zariadení si vyžiadajte podrobné informácie na príslušnom úrade alebo su svojho predajcu takýchto zariadení. Všetko je vyjadrené symbolom  prečiarknutého kontajnera na výrobku, obale alebo v tlačových materiáloch.

2. Záručné opravy zariadenia uplatňujte u svojho predajcu. V prípade technických problémov a otázok kontaktujte svojho predajcu, ktorý Vás bude informovať o ďalšom postupe. Dodržujte pravidlá pre prácu s elektrickými zariadeniami. Užívateľ nie je oprávnený rozoberať zariadenie ani vymieňať žiadnu jeho súčasť. Pri otvorení alebo odstránení krytov hrozí riziko úrazu elektrickým prúdom. Pri nesprávnom zostavení zariadenia a jeho opätovnom zapojení sa tiež vystavujete riziku úrazu elektrickým prúdom.

Záručná lehota je na produkty 24 mesiacov, pokiaľ nie je stanovené inak. Záruka sa nevzťahuje na poškodenie spôsobené neštandardným používaním, mechanickým poškodením, vystavením agresívnym podmienkam, zachádzaním v rozpore s manuálom a bežným opotrebovaním. Záručná doba pre batériu je 24 mesiacov, na jej kapacitu 6 mesiacov. Viac informácií ohľadom záruky nájdete na www.elem6.com/warranty

Výrobca, dovozca ani distribútor nenesú žiadnu zodpovednosť za akékoľvek škody spôsobené montážou alebo nesprávnym používaním produktu.

Vyhľadanie o zhode EÚ

Spoločnosť elem6 s.r.o. týmto prehlasuje, že zariadenie Lauben Stick Blender 800AT, Lauben Stick Blender 800WT je v zhode so základnými požiadavkami a ďalšími príslušnými ustanoveniami smernice **2014/30/EU** a **2014/35/EU**. Všetky produkty Lauben sú určené na predaj bez obmedzení v Nemecku, Českej republike, Slovensku, Poľsku, Maďarsku a v ďalších členských krajinách EÚ. Úplné prehlásenie o zhode je možné stiahnuť z webu, www.lauben.com/support/doc

Dovozca do EU

elem6 s.r.o., Braškovská 308/15, 16100 Praha 6, Česká republika
www.lauben.com

Výrobca

TIGMON GmbH, Yorkstraße 22; 93049 Regensburg, Deutschland

Chyby tlače a zmeny v návode na použitie sú vyhradené.



DE

EN

CZ

SK

PL

HU

Lauben Stick Blender – Instrukcja obsługi

Specyfikacje i funkcje

Model numer	LBNSB800WT, LBNSB800AT
Napięcie nominalne	220-240V 50/60 Hz
Pobór energii	800 W
Klasa ochrony	II

UWAGI DOTYCZĄCE DZIAŁANIA I BEZPIECZEŃSTWA

ZACHOWAJ TE INSTRUKCJE.

Przeznaczenie

- Zestaw do ręcznego miksowania przeznaczony jest wyłącznie do siekania, miksowania i przecierania żywności. Dla każdego przyboru należy przestrzegać obszaru zastosowania opisanego w niniejszej instrukcji. Urządzenie jest przeznaczone do prywatnego, domowego użytku. Z urządzenia można korzystać tylko w pomieszczeniach. To urządzenie nie może być wykorzystywane do celów komercyjnych.

Ryzyko nieprawidłowego życia

- **OSTRZEŻENIE!** Ryzyko szkód materialnych!
- Nie używaj urządzenia do siekania twardego jedzenia, np mrożonki, kości, gałka muszkatołowa, ziarna, ziarna kawy lub przyprawy. To urządzenie nie jest również przeznaczone do przetwarzania czekolady.

Ważne instrukcje bezpieczeństwa

Przed użyciem urządzenia należy uważnie przeczytać poniższe instrukcje i zachować tę instrukcję do wykorzystania w przyszłości. Z urządzenia mogą korzystać wyłącznie osoby zaznajomione z niniejszą instrukcją:

OSTRZEŻENI

W razie potrzeby podczas tych operacji będą stosowane następujące ostrzeżenia:

- **DANGER!** Wysokie ryzyko: Nieprzestrzeganie tego ostrzeżenia może spowodować szkody dla zdrowia i życia.
- **WARNING!** Średnie ryzyko: Nieprzestrzeganie tego ostrzeżenia może spowodować obrażenia ciała lub poważne szkody materialne.
- **CAUTION:** Niskie ryzyko: Nieprzestrzeganie tego ostrzeżenia może spowodować niewielkie obrażenia lub szkody materialne.

NOTE: Okoliczności i cechy szczególne, których należy przestrzegać podczas obchodzenia się z urządzeniem.

DANGER for children

- Materiały do pakowania i inne opakowania nie są zabawkami dla dzieci. Nie należy pozwalać dzieciom bawić się plastikowymi torbami. Istnieje ryzyko uduszenia.
- Dzieci nie mogą obsługiwać urządzenia. Urządzenie i przewód zasilający należy trzymać z dala od dzieci.
- Dzieci nie powinny być dopuszczone do korzystania i zabawy z urządzeniem.
- Z urządzenia mogą korzystać osoby o ograniczonych zdolnościach fizycznych, sensorycznych lub umysłowych lub bez doświadczenia i wiedzy, jeżeli są one nadzorowane lub instrukturażowane w zakresie użytkowania urządzenia i w pełni rozumieją wszelkie związane z tym zagrożenia i środki ostrożności.
- Opakowanie zawiera małe kawałki, które mogą być niebezpieczne dla dzieci. Produkt należy przechowywać zawsze poza zasięgiem dzieci. Torby lub wiele elementów zawierających może powodować uduszenie po połknięciu.

NIEBEZPIECZEŃSTWO! Ryzyko porażenia prądem na skutek wilgoci

- To urządzenie nigdy nie może być obsługiwane w pobliżu wanny, prysznicza, umywalki itp.
- Blok silnika, kabel zasilający i wtyczka sieciowa nie mogą być zanurzone w wodzie lub innych cieczach.
- Chroni blok silnika przed wodą, kroplami i rozpryskami.
- Jeśli płyn dostanie się do bloku silnika, natychmiast wyjmij wtyczkę z gniazdka. Sprawdź urządzenie przed ponownym użyciem.

DE

EN

CZ

SK

PL

HU

- Nigdy nie dotykaj urządzenia mokrymi rękami.
- Jeśli urządzenie wpadnie do wody, natychmiast odłącz wtyczkę. Tylko wtedy można bezpiecznie odzyskać urządzenie.

IEBEZPIECZEŃSTWO! Ryzyko porażenia prądem

- Włóż wtyczkę do gniazdka ściennego dopiero po całkowitym złożeniu i napełnieniu urządzenia.
- Wtyczkę sieciową należy podłączać wyłącznie do prawidłowo zainstalowanego i łatwo dostępnego gniazdka ściennego, którego napięcie jest zgodne ze specyfikacją na tabliczce znamionowej. Gniazdko ścienne musi być łatwo dostępne po podłączeniu urządzenia.
- Upewnij się, że kabel zasilający nie zostanie uszkodzony przez ostre krawędzie lub gorące punkty. Nie owijaj kabla zasilającego wokół urządzenia.
- Urządzenie nie jest całkowicie odłączone od zasilania, nawet po wyłączeniu. Aby go całkowicie odłączyć, wyciągnij wtyczkę z gniazdka.
- Podczas korzystania z urządzenia upewnij się, że kabel zasilający nie zostanie uwięziony ani zgnieciony.
- Podczas wyjmowania wtyczki zawsze ciągnij za wtyczkę, a nigdy za kabel.
- Odłącz wtyczkę z gniazdka ściennego, jeśli wystąpi usterka, gdy blender nie działa, przed każdym czyszczeniem oraz, podczas burzy.
- Nie używaj urządzenia, jeśli widoczne jest uszkodzenie urządzenia lub kabla zasilającego.
- W celu uniknięcia zagrożeń i spełnienia wymagań bezpieczeństwa, naprawy tego urządzenia elektrycznego lub jego przewodu zasilającego muszą być wykonywane przez nasz dział obsługi klienta. Jeśli konieczne są naprawy, wyślij urządzenie do naszego działu obsługi klienta.

NIEBEZPIECZEŃSTWO! Ryzyko obrażeń na skutek skażenia

- Wkładka ostrza jest ostra. Aby uniknąć obrażeń, zachowaj szczególną ostrożność podczas czyszczenia lub opróżniania pojemnika. Podczas mycia ręcznego woda powinna być wystarczająco czysta, aby można było łatwo dostrzec ostrza.
- Nie wolno nigdy obsługiwać urządzenia bez przystosowanego do niego pojemnika.
- Nigdy nie sięgaj do obracających się ostrzy. Nie dotykaj obracających się części łyżkami lub podobnymi przyborami. Trzymaj długie włosy lub luźne ubranie z dala od obracających się części.
- Wkład ostrza nadal się obraca po wyłączeniu urządzenia. Poczekaj, aż przestanie się poruszać, zanim zdejmiesz roboczą osłonę.

WARNING!

- Przed czyszczeniem urządzenia należy upewnić się, że jest ono odłączone od zasilania i całkowicie ostygło.
- Aby uniknąć ryzyka porażenia prądem, nie myj urządzenia wodą i nie zanurzaj go w wodzie.
- Szczegółowe informacje na temat czyszczenia urządzenia znajdują się w części Czyszczenie i pielęgnacja.
- **Uwaga:** Nie napełniaj siekacza płynem.
- Podczas nalewania gorących płynów do pojemnika należy zachować ostrożność na wypadek, gdyby z urządzenia wydostał się strumień pary.
- **Uwaga:** Każde niewłaściwe użycie może spowodować obrażenia ciała.
- Odłącz wtyczkę z gniazdka ściennego, gdy nie jest nadzorowany, przed montażem lub demontażem urządzenia.
- Nie pozwól, aby urządzenie lub jego przewód zasilający dotykały gorących powierzchni ani nie miały kontaktu z żadnymi źródłami ciepła.
- Wyłącznie do użytku domowego.
- Nie pozwól, aby przewód zasilający zwisał swobodnie.
- Nie dotykaj żadnych ruchomych części podczas pracy i nie wkładaj żadnych narzędzi (np. Szpatułek do ciasta do gotowania łyżek) do dzbanka blendera, chyba że silnik całkowicie się zatrzyma.
- Nie ponosimy żadnej odpowiedzialności, jeśli szkody wynikają z niewłaściwego użytkowania lub jeżeli instrukcje nie są przestrzegane.

Krótkotrwałe użytkowanie

- Urządzenie zostało zaprojektowane wyłącznie do krótkotrwałej eksploatacji, tj. Nie należy go obsługiwać dłużej niż przez więcej:

60 sec.	Blender	
10 sec.	Siekacz	Następnie wyłącz urządzenie i poczekaj, aż silnik ostygnie przed ponownym włączeniem.
90 sec.	Tłuczek do ziemniaków	
90 sec.	Trzepaczka do piany	

Podłączenie do sieci elektrycznej

- Upewnij się, że napięcie zasilania odpowiada napięciu oznaczonemu na tabliczce znamionowej. Ten produkt jest zgodny ze wszystkimi obowiązującymi dyrektywami dotyczącymi oznakowania CE.
- W przypadku urządzeń, które można podłączyć do gniazdka: gniazdko musi znajdować się blisko urządzenia i być łatwo dostępne.

Gratulujemy nowego zakupu.

Wybrałeś produkt wysokiej jakości. Niniejsza instrukcja obsługi jest istotną częścią produktu i zawiera ważne informacje dotyczące jego bezpieczeństwa, użytkowania i utylizacji. Przed użyciem produktu zapoznaj się ze wszystkimi instrukcjami obsługi i bezpieczeństwa. Używaj produktu tylko zgodnie z opisem i do podanych celów. Jeśli przekażesz produkt stronie trzeciej, zawsze przekaż całą dokumentację.

Układ produktu

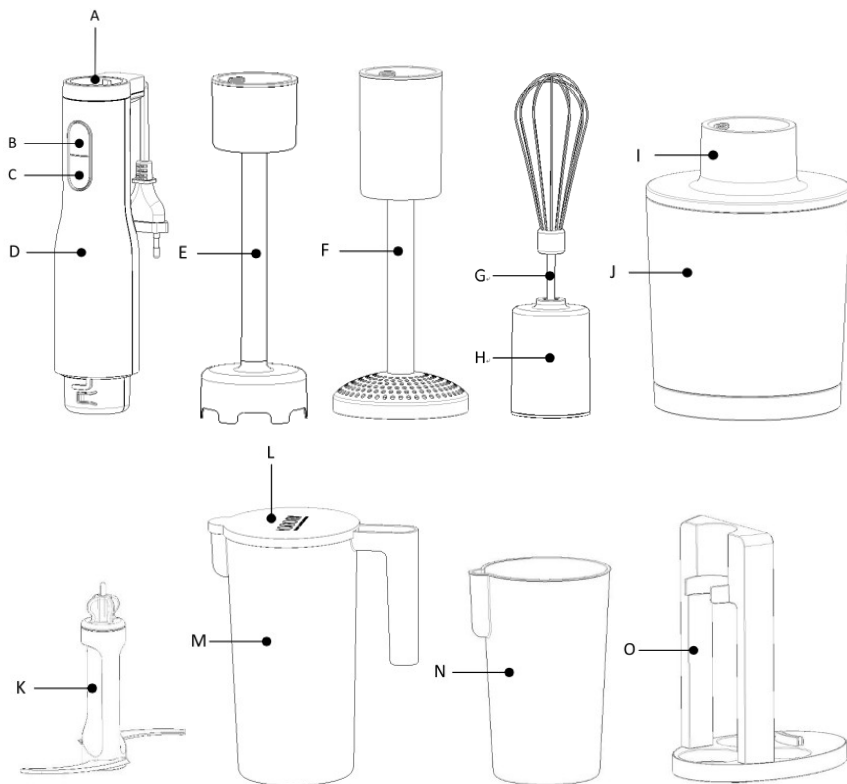

- A. Kontroler prędkości
- B. Przycisk zasilania (regulowana prędkość)
- C. Przycisk Turbo (stała prędkość turbo)
- D. Jednostka silnika
- E. Blender

- F. Tłuczek do ziemniaków
- G. Trzepaczka
- H. Baza do ubijania
- I. Pokrywa napędu
- J. Siekacz

- K. Wkładka ostrza
- L. Pokrywa zlewki miarowej
- M. Zlewka miarowa (1000 ml)
- N. Zlewka miarowa (600 ml)
- O. Baza do przechowywania

Przed pierwszym użyciem

- Przed pierwszym użyciem urządzenia należy wyczyścić wszystkie nasadki i akcesoria w sposób opisany w rozdziale Czyszczenie i pielęgnacja.

DE

EN

CZ

SK

PL

HU

DZIAŁANIE

- **NIEBEZPIECZEŃSTWO!** Ryzyko porażenia prądem! Wtyczkę sieciową należy wkładać wyłącznie do gniazdka ściennego, gdy blender jest całkowicie zmontowany i napełniony.
- **NIEBEZPIECZEŃSTWO! Niebezpieczeństwo obrażeń na skutek przecięcia!**
- Wkładka ostra jest ostra. Postępuj ostrożnie.
- Urządzenia nie wolno nigdy obsługiwać bez pojemnika.
- Wkład ostrza nadal się obraca po wyłączeniu urządzenia.
- Poczekaj, aż przestanie się poruszać, zanim zdejmiesz roboczą osłonę.

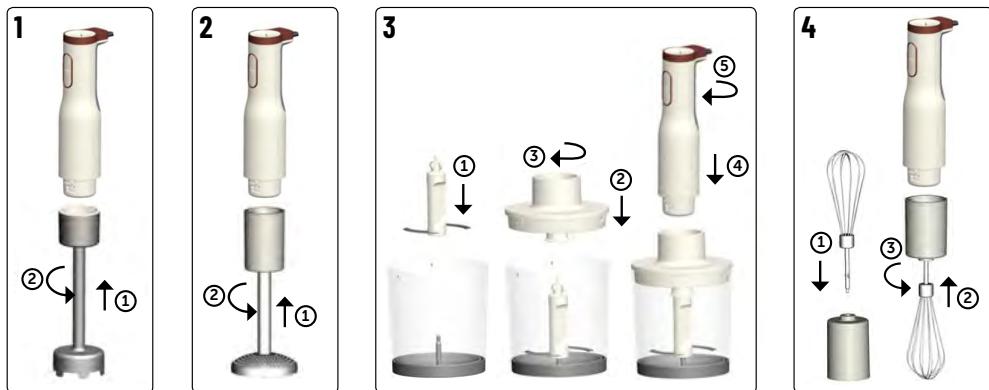

1. Blender

Podłączenie blendera:

- 1) Przymocuj jednostkę silnikową **D** do miksera **E** w taki sposób, aby oznaczenie mocowania **▲** znajdowało się poniżej symbolu **■**.
- 2) Obróć jednostkę silnikową **D** tak, aby nasadka z znaczeniem **▲** na jednostce silnikowej wskazywała oznaczenie blokady. Jednostka silnikowa **D** musi się wyraźnie włączyć **■**.

2. Tłuczek

Podłączenie jednostki do ubijania ziemniaków:

- 1) Przymocuj jednostkę silnikową **D** do zacieru ziemniaka wałek **F** w taki sposób, że oznaczenie mocowania **▲** znajdowało się poniżej symbolu **■**.
- 2) Obróć jednostkę silnikową **D** tak, aby oznaczenie mocowania **▲** na jednostce silnikowej wskazywało na znak blokady. Jednostka silnikowa **D** musi się wyraźnie włączyć **■**.

3. Siekacz

Montaż siekacza:

- 1) Dociśnij antypoślizgową pokrywę / podstawę do siekacza **J** od dołu, aby zapewnić dokładne dopasowanie dookoła. Umieść wkładkę nożową **K** na wale w siekaczu.
- 2) Napełnij rozdrabniacz **J** przygotowanym jedzeniem tylko do poziomu oznaczonego **MAX**.
- 3) Załóż pokrywę napędu **I** na chopper **J**.
- 4) Przymocuj jednostkę silnikową **D** do pokrywy napędu **I** w taki sposób, aby oznaczenie zamocowania **▲** znajdowało się poniżej symbolu **■**.
- 5) Obróć jednostkę silnikową **D** tak, aby oznaczenie mocowania **▲** na jednostce silnikowej wskazywało na znak blokady. Jednostka silnikowa **D** musi się wyraźnie włączyć **■**.

4. Trzepaczka

Montaż trzepaczki:

- 1) Przymocuj trzepaczkę **G** do podstawy trzepaczki **H**, aż zaskoczy słyszalnie i zauważalnie.
- 2) Przymocuj jednostkę silnikową **D** do podstawy **H** trzepaczki tak, aby oznaczenie **▲** przystawki znajdowało się poniżej symbolu **■**.
- 3) Obróć jednostkę silnikową **D** tak, aby nasadka z oznaczeniem na jednostce silnikowej wskazywała oznaczenie blokady. Jednostka silnikowa **D** musi się wyraźnie włączyć **■**.

WYJMOWANIE CZĘŚCI AKCESORIÓW

Aby wyjąć część akcesoriów, obróć jednostkę silnikową **D** w taki sposób, aby oznaczenie mocowania ▲ wskazywało na znak odblokowania i wyciągnij jednostkę silnikową **D** z akcesorium.

Elementy obsługi

Regulator prędkości: **A**

Szybkość mieszania można regulować od 1 (minimum) do 6 (maksymalna prędkość).

Przycisk: **B**

Trzymaj przycisk zasilania **B** wciśnięty, aby pracować z ustawioną prędkością. Zwolnij go, aby wyłączyć urządzenie.

Turbo przycisk: **C**

Przytrzymaj przycisk turbo **C** wciśnięty, aby uzyskać maksymalną prędkość. Ustawienie regulatora prędkości nie ma tutaj znaczenia. Zwolnij przycisk turbo **C**, aby wyłączyć urządzenie.

Blender

Obszar zastosowań:

Blender **E** jest idealny do przecierania gotowanych owoców i warzyw Mieszanie napojów, zup, sosów itp. i do robienia koktajli mlecznych. Nie używaj blendera **E** do bardzo twardych potraw, takich jak kostki lodu, orzechy itp.

UWAGA: Dostosuj prędkość obrotową do mieszanego produktu spożywczego. Wybierz normalną prędkość mieszania miękkich produktów spożywczych (1-6) **B** i prędkość turbo dla twardszych produktów spożywczych (TURBO **C**).

- 1) Pokrój ugotowane owoce i warzywa na małe kawałki.
- 2) Włóż żywność do zlewki pomiarowej **M / N** lub innego odpowiedniego pojemnika.
- 3) Przymocuj jednostkę silnikową **D** do miksera **E**, aż się zablokuje.
- 4) Zanurz mikser w żywności, która ma być zrobiona na puree / wymieszana.
- 5) Podłącz wtyczkę do gniazdka ściennego.
- 6) Aby mieszać z normalną prędkością, naciśnij i przytrzymaj przycisk zasilania **B**. Aby mieszać z prędkością turbo, trzymaj wciśnięty przycisk **TURBO C**.
- 7) Przesuń mikser **E** nieco w górę i w dół w środku spożywczym, aby upewnić się, że jest równomiernie wymieszany.
- 8) Po zakończeniu zwolnij przycisk zasilania **B** lub **TURBO C**.
- 9) Po zmiksowaniu poczekaj, aż wyjmiesz ostrze, a następnie wyciągnij wtyczkę z gniazdka i wyjmij mikser **E** z jedzenia.
- 10) Jeśli to możliwe, natychmiast wyczyść urządzenie

UWAGA: Jeśli mikser **E** wytwarza zasypanie i przylega do dna naczynia, zwolnij krótko przycisk zasilania **B** lub **TURBO C**.

Tłuczenie

Obszar zastosowań:

Tłuczek do ziemniaków **F** jest idealny do zacierania ziemniaków gotowanych, marchwi.

- 1) Pokrój ugotowane ziemniaki i marchewkę na małe kawałki.
- 2) Włóż jedzenie do odpowiedniego pojemnika.
- 3) Zanurz mikser w żywności, która ma być puree / wymieszana.
- 4) Podłącz wtyczkę do gniazdka ściennego.
- 5) Aby miksować z normalną prędkością, naciśnij i przytrzymaj przycisk zasilania **B**.
- 6) Aby mieszać z prędkością turbo, trzymaj wciśnięty przycisk **TURBO C**.
- 7) Przesuwaj tłuczek **F** do ziemniaków w górę i w dół w produkcie spożywczym, aby upewnić się, że jest równomiernie wymieszane.
- 8) Po zakończeniu zwolnij przycisk zasilania **B** lub **TURBO C**.
- 9) Po wymieszaniu poczekaj do momentu zatrzymania urządzenia, zanim wyjmiesz ostrze, następnie wyciągnij wtyczkę z gniazdka i wyjmij wałek **F** do ziemniaków z żywności.
- 10) Jeśli to możliwe, natychmiast wyczyść urządzenie.

Siekacz

Obszar zastosowania:

Siekacz idealnie nadaje się do siekania mięsa, parmezanu, warzyw, owoców, orzechów i ziół.

- Oplucz lub umyj jedzenie.
- Pokrój żywność na małe kawałki.
- Zdejmij zewnętrzną powłokę z orzechów. Możesz użyć wewnętrznej skórki, jeśli chcesz je zmielić, np. migdały.
- Używaj świeżych ziół bez lodu i w stanie suchym.
- Usuń ścięgna, kości i chrząstkę z mięsa.

DE

EN

CZ

SK

PL

HU

- 1) Podłącz wtyczkę do gniazdka ściennego.
- 2) Aby siekać, przytrzymaj przycisk zasilania **B** / **TURBO C** i zwolnij go, aby wyłączyć urządzenie.
- 3) Po siekaniu wyciągnij wtyczkę sieciową i zdejmij jednostkę silnikową **D** z osłony napędu **I**.
- 4) Jeśli to możliwe, natychmiast wyczyść urządzenie.

Trzepaczka

Obszar zastosowania:

Trzepaczka nadaje się do ubijania bitej śmietany, białek jaj i potraw o podobnej lekkiej konsystencji.

- 1) Wlej śmietanę, białka jaj lub podobne do zlewki miarowej **M** / **N** lub innego odpowiedniego pojemnika.
- 2) Zanurz trzepaczkę **G** w śmietanie lub podobnym.
- 3) Podłącz wtyczkę do gniazdka ściennego.
- 4) Aby pokonać, przytrzymaj przycisk zasilania **B** lub **TURBO C** wciśnięty zwolnij go, aby wyłączyć urządzenie.
- 5) Po pobiciu wyciągnij wtyczkę sieciową i wyjmij trzepaczkę **G** z jedzenia.
- 6) Wyjmij trzepaczkę **G** z podstawy trzepaczki **H**.
- 7) Jeśli to możliwe, natychmiast wyczyść urządzenie.

UWAGA! Nie używaj siekacza i miksera do lodu!

Tabela przetwarzana

Funkcja	Składniki	Max. pojemność	Czas	Prędkość
Siekacz	Wołowina	150 g	10 sec.	TURBO
Blender	Marchewka, woda	240 g (marchew), 360 g (woda)	60 sec.	TURBO
Tłuczek	Ziemiaki, masło, mleko	1 kg (ziemniak), 80 g (masło), 200ml (mleko)	90 sec.	TURBO
Trzepaczka	Białka jajek	2 szt	90 sec.	TURBO

Czyszczenie

- **Ostrzeżenie!** Aby zapobiec ryzyku porażenia prądem, obrażeń lub szkód.
- Przedtem należy odłączyć wtyczkę zasilającą od gniazda sieciowego.
- Nigdy nie zanurzaj jednostki silnikowej w wodzie.
- **Uwaga!** Nigdy nie używaj środków szorujących, żrących lub ściernych, ponieważ mogą one uszkodzić urządzenie.

Czyszczenie bazy

- Wyczyść jednostkę silnikową wilgotną ściereczką. Można również użyć trochę detergentu.
- Przetrzyj czystą wodą.
- Nie używaj ponownie silnika, dopóki nie będzie całkowicie suchy.

Czyszczenie akcesoriów

- Umieść części w zimnej lub letniej wodzie, aby zmiękczyć pozostałości.
- **Uwaga:** Do wody można również dodać trochę detergentu.
- Usuń zmiękczone resztki za pomocą szczotki do mycia naczyń.
- Spłucz czystą wodą.
- Przed ponownym użyciem poczekaj, aż części całkowicie wyschną.

DE





EN





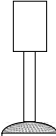

CZ

SK

PL

HU

			
	✗	✗	✓
	✗	✗	✓
	✗	✗	✓

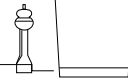
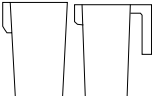
			
	✓	✓	✓
	✗	✗	✓
	✗	✗	✓
	✓	✓	✓
	✓	✓	✓

1. Symbol  umieszczony na wyrobie albo w dokumentacji przewodniej oznacza, że zużyte wyroby elektryczne albo elektroniczne nie mogą być likwidowane razem z odpadami komunalnymi. W celu przeprowadzenia poprawnej likwidacji wyrobu należy go oddać w ustalonych punktach zbiorczych, w których zostanie bezpłatnie przyjęty. Poprawną likwidacją tego produktu pomagamy zachować źródła cennych surowców naturalnych i zapobiegamy potencjalnym negatywnym wpływom na środowisko naturalne i zdrowie ludzi, które mogą być skutkiem niewłaściwej likwidacji odpadów. Dalsze szczegóły można uzyskać w lokalnych urzędach albo w najbliższym miejscu gromadzenia odpadów. Przy wadliwej likwidacji odpadów tego rodzaju, zgodnie z przepisami krajowymi, grozi niebezpieczeństwo nałożenia mandatu karnego.

Informacja dla użytkownika o likwidacji urządzeń elektrycznych i elektronicznych (stosowanych dla potrzeb firmowych i zakładowych): O szczegółowe informacje dotyczące likwidacji urządzeń elektrycznych i elektronicznych zwracamy się do ich producenta albo do dostawcy.

Informacja dla użytkownika o likwidacji urządzeń elektrycznych i elektronicznych w krajach spoza Unii Europejskiej: Wyżej wymieniony symbol  obowiązuje tylko w krajach Unii Europejskiej. Aby poprawnie likwidować urządzenia elektryczne i elektroniczne, zwracamy się o szczegółowe informacje do swoich lokalnych urzędów albo do sprzedawcy urządzenia. Najlepiej sygnalizuje to symbol przekreślonego kontenera na wyrobie, opakowaniu albo w załączonych, wydrukowanych materiałach.

2. Naprawy gwarancyjne urządzenia zgłaszać u swojego sprzedawcy. W przypadku problemów technicznych i pytań skontaktować się ze sprzedawcą, który poinformuje o dalszych krokach. Przestrzegać zasad pracy ze sprzętem elektrycznym. Użytkownik nie jest upoważniony do demontażu urządzenia lub wymiany jakichkolwiek jego elementów. W wyniku otwarcia lub zdjęcia pokryw istnieje ryzyko porażenia prądem elektrycznym. Istnieje również ryzyko

porażenia prądem, jeśli urządzenie zostanie nieprawidłowo zmontowane i ponownie podłączone.

Okres gwarancji na produkty wynosi 24 miesiące, o ile nie ustalono inaczej. Gwarancja nie obejmuje uszkodzeń spowodowanych niestandardowym użytkowaniem, uszkodzeń mechanicznych, narażenia na działanie agresywnych warunków, obchodzenia się niezgodnie z instrukcją oraz normalnego zużycia. Okres gwarancji na akumulator wynosi 24 miesiące, na jego pojemność 6 miesięcy. Więcej informacji dotyczących gwarancji znajdziesz na www.elem6.com/warranty

Producent, importer lub dystrybutor nie ponosi odpowiedzialności za jakiegokolwiek szkody spowodowane montażem lub niewłaściwym użytkowaniem produktu.

Deklaracja zgodności UE

Firma elem6 s.r.o. niniejszym deklaruje, że urządzenie Lauben Stick Blender 800AT, Lauben Stick Blender 800WT z podstawowymi wymogami i innymi odpowiednimi przepisami dyrektywy **2014/30/UE** i **2014/35/UE**. Wszystkie produkty Lauben są przeznaczone do sprzedaży bez ograniczenia w Niemczech, Czechach, na Słowacji, w Polsce, na Węgrzech i innych krajach członkowskich UE. Pełną deklarację zgodności można pobrać z internetu www.lauben.com/support/doc

Importer do EU

elem6 s.r.o., Braškovská 308/15, 16100 Praha 6, Republika Czeska www.lauben.com

Producent

TIGMON GmbH, Yorkstraße 22; 93049 Regensburg, Deutschland

Błędy w druku i zmiany w instrukcji są zastrzeżone.



DE

EN

CZ

SK

PL

HU

Lauben Stick Blender – Használati útmutató

Műszaki paraméterek és tulajdonságok

Modell sz.	LBNSB800WT, LBNSB800AT
Névleges feszültség	220-240V 50/60 Hz
Energiafogyasztás	800 W
Védettség	II

HASZNÁLATI ÉS BIZTONSÁGI UTASÍTÁSOK

ŐRIZZE MEG EZT A HASZNÁLATI ÚTMUTATÓT.

Rendeltetésszerű használat

- A turmixgépet és a hozzá tartozó feltéteket kizárólag élelmiszerek aprítására, keverésére és pürésítésére tervezték. Kérjük, minden egyes feltét esetében vegye figyelembe a jelen használati utasításokban leírt rendeltetésszerű használati feltételeket. A készüléket magáncélú, otthoni használatra tervezték. A készülék kizárólag beltérben használható. A készüléket tilos kereskedelmi céllal használni.

Előrelátható helytelen használat

- **FIGYELEM!** Az anyag megsérülésének kockázata!
- Soha ne használja a készüléket különösen kemény, például fagyasztott élelmiszerek, csontok, szerecsendi, magok, kávészemek vagy fűszerek aprítására. A készülék úgyszintén nem alkalmas csokoládé feldolgozására.

Fontos biztonsági utasítások

- Használat előtt figyelmesen olvassa el az útmutatót, és őrizze meg az esetleges későbbi újraolvasáshoz. A készüléket kizárólag a jelen utasításokkal megismerkedett személyek használhatják.

FIGYELEM!

Szükség esetén a jelen használati útmutató a következő figyelmeztetéseket tartalmazza:

- **VESZÉLY!** Fokozott kockázat: E figyelmeztetések figyelmen kívül hagyása életet és végtagokat veszélyeztető sérülésekhez vezethet.
- **FIGYELEM!** Közepes kockázat: Jelen figyelmeztetés figyelmen kívül hagyása személyi sérülést vagy súlyos anyagi károkat okozhat.
- **FIGYELEM!** Alacsony kockázat: Jelen figyelmeztetés figyelmen kívül hagyása kisebb személyi sérülést vagy anyagi károkat okozhat.

MEGJEGYZÉS: Az eszköz kezelésekor figyelembe veendő körülmények és sajátosságok.

Gyermekek számára VESZÉLYFORRÁS

- A csomagolóanyagok nem játékszerek. Ne engedje, hogy a gyermekek a műanyag zacskókkal játszanak. Fulladásveszély!
- Gyermekek nem használhatják a készüléket. Tartsa a készüléket és a tápkábelt gyermekektől távol.
- Ne engedje, hogy a gyerekek játszanak a készülékkel.
- A készüléket korlátozott testi, érzékszervi vagy szellemi képességű, vagy tapasztalatlan és megfelelő ismeretekkel nem rendelkező személyek használhatják kizárólag felügyelet mellett, vagy a készülék biztonságos használatára vonatkozó utasítások áttanulmányozását követően használhatják, amennyiben teljes mértékben megértik a kapcsolódó kockázatokat és óvintézkedéseket.
- A csomagolás a gyermekek számára veszélyes apró részeket tartalmaz. A terméket gyermekek elől mindig elzárva kell tartani. A tasakok és azok egyes részei fulladásveszélyt jelentenek.

VESZÉLY! Nedvesség következtében fellépő elektromos áramütés veszélye

- A készüléket soha nem szabad kád, zuhany, vízzel teli mosdó, stb. közelében használni.
- Sem a motoregységet, sem a tápkábelt vagy a csatlakozódugót nem szabad vízbe vagy más folyadékba meríteni.
- Óvja a motoregységet a nedvességtől és a víztől.

- Ha folyadék jut az egységbe vagy a motorba, azonnal húzza ki a készüléket a konnektorból. Mielőtt újra bekapcsolná, ellenőrizze a készüléket.
- Soha ne érintse meg a készüléket nedves kézzel.
- Ha a készülék vízbe esik, azonnal húzza ki a konnektorból. A készüléket csak ezt követően biztonságos kiemelési.

VESZÉLY! Elektromos áramütés veszélye

- A csatlakozódugót csak a készülék teljes összeszerelést és megtöltést követően csatlakoztassa a konnektorba.
- A csatlakozódugót csak olyan előírászerűen összeszerel és könnyen hozzáférhető elektromos aljzatba dugja, amelynek feszültsége megfelel a termék címkéjén szereplő műszaki adatoknak. A fali aljzatnak a készülék csatlakoztatását követően könnyen hozzáférhetőnek kell lennie.
- Ügyeljen arra, hogy a tápkábelt ne sértsék meg se éles élek, se forró felületek. Soha ne tekerje a tápkábelt a készülék köré.
- A készülék még a kikapcsolást követően sem teljesen árammentes. A teljes árammentesítéshez húzza ki a csatlakozódugóját az elektromos hálózathoz.
- A készülék használata során ügyeljen arra, hogy a kábel ne akadhatson meg, ne csipődhessen be.
- A konnektorból kihúzni kívánt dugót soha ne a kábelnél fogva rángassa.
- Húzza ki a csatlakozódugót a konnektorból ..., ... ha meghibásodik a készülék, ... ha nem használja a botmixert, ... minden tisztítás előtt és, ... viharok idején.
- Soha ne használja a készüléket, ha az vagy a tápkábel láthatóan sérült.
- A kockázatok elkerülése és a biztonsági követelmények betartása érdekében a készüléket vagy annak tápkábelét minden esetben bízza az ügyfélszolgálatunkra. Ha javításra van szükség, kérjük, küldje el a készüléket ügyfélszolgálatunknak.

VESZÉLY! Vágási sérülés veszélye

- Éles penge. A sérülések elkerülése érdekében nagyon óvatosan tisztítsa meg vagy ürítse ki az edényt.
- Kézi mosogatáskor a víznek elég tisztának kell lennie ahhoz, hogy jól láthatóak legyenek a pengék.
- A készüléket soha nem szabad az edény nélkül használni.
- Soha ne nyúljon forgó pengékhez. Soha ne érintse meg a forgó alkatrészeket kanállal vagy más, hasonló konyhai eszközzel. Ezenkívül ügyeljen arra, hogy a hosszú haj vagy a laza ruházat ne kerüljön bele a készülék forgó részeibe.
- A kés a gép kikapcsolása után továbbra is forog.
- Mielőtt leemelne a hajtásházat, várja meg, amíg a penge forgása teljesen leáll.

FIGYELEM!

- Tisztítás előtt húzza ki a készüléket a konnektorból, és várja meg, amíg teljesen lehűl.
- Az áramütés elkerülése érdekében soha ne mossa le a készüléket vízzel, és ne merítse vízbe.
- A készülék tisztításával kapcsolatos részletes információkért lásd a Tisztítás és karbantartás c. részt.
- **Figyelem:** Ne töltse fel az aprítót folyadékkal.
- Legyen óvatos, ha forró folyadékokat önt a kannába, mivel hirtelen forró gőz távozhat a készülékből.
- **Figyelem:** A helytelen használat súlyos személyi sérülést okozhat.
- Húzza ki a csatlakozódugót a konnektorból: ha nem lát rá a készülékre; mielőtt elkezdene összeszerelni vagy szétszerelni a készüléket.
- Kizárólag otthoni használatra készült.
- Sem a készülék, sem annak tápkábele nem érhet hozzá forró felületekhez, sem semmilyen hőforráshoz.
- Soha ne hagyja, hogy a tápkábel szabadon lógjon.
- Soha ne érintsen meg semmilyen mozgó alkatrészeket, amíg a készülék be van kapcsolva, és ne helyezzen a botmixer edényébe semmilyen eszközt (pl. tészta-keverőlapátot vagy fakanalat), amíg a motor teljesen le nem állt.
- A gyártó nem vállal felelősséget a nem megfelelő használatból vagy ezen utasítások be nem tartásából eredő károkért.

Rövid távú használat

- A készüléket csak rövid távú használatra szánják, azaz egyszerre legfeljebb 60 másodpercig üzemeltethető:

60 mp	Botmixer	
10 mp	Aprító	Ezt követően kapcsolja ki a készüléket, és hagyja lehűlni a motort, mielőtt újra bekapcsolná a készüléket.
90 mp	Burgonyapürésítő feltét	
90 mp	Habverő szár	

Csatlakoztatás elektromos hálózathoz

- Ellenőrizze le, hogy a hálózati feszültség megegyezik-e az adattáblán feltüntetett feszültséggel. A termék megfelel a CE-jelölésre vonatkozó összes kötelező szabálynak.
- Konnektorba dugható eszközök esetében a konnektornak a készülék közelében és könnyen hozzáférhetőnek kell lennie.

Köszönjük, hogy termékünk megvásárlása mellett döntött

Kiváló minőségű terméket választott. Jelen használati útmutató a termék nélkülözhetetlen részét képezi, és fontos információkat tartalmaz annak biztonságos kezeléséről, használásáról és ártalmatlanításáról. A termék használata előtt ismerkedjen meg az üzemeltetési és biztonsági utasításokkal. A terméket minden esetben kizárólag a leírtak szerint és a megadott célokra használja. Ha a készüléket harmadik fél rendelkezésére bocsátja, csatolja hozzá az összes dokumentumot.

Termékleírás

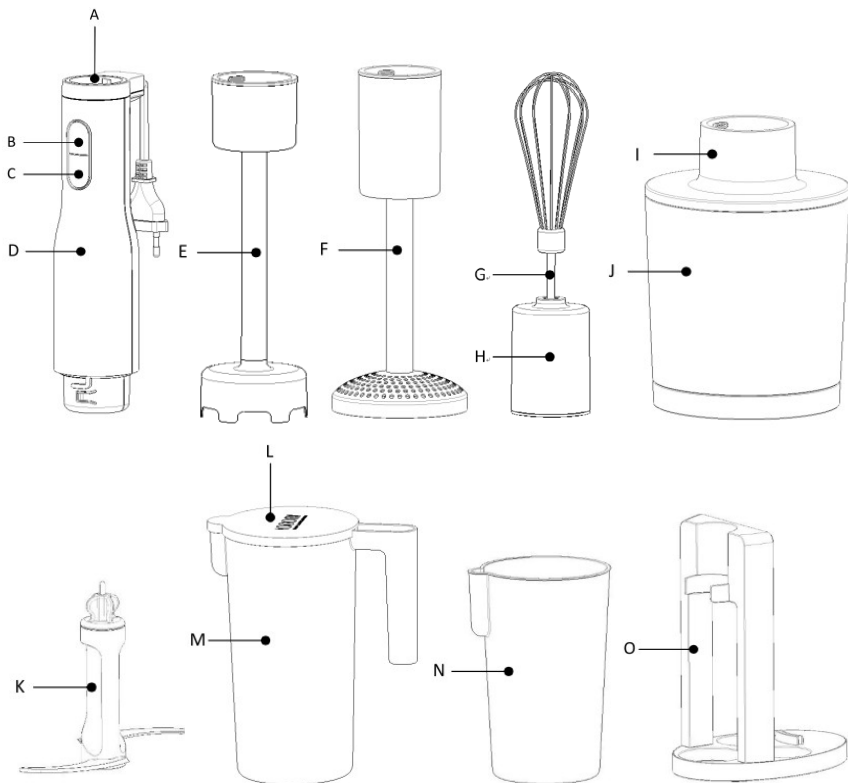

A. Sebességszabályozó

B. Bekapcsoló gomb (állítható sebesség)

C. Turbógomb (állandó turbósebesség)

D. Motoregység

E. Botmixer

F. Burgonyapürésítő feltét

G. Habverő szár

H. Habverő talprész

I. Hajtásház

J. Aprító

K. Pengés feltét

L. MÉRŐEDÉNY fedél

M. MÉRŐEDÉNY (1000 ml)

N. MÉRŐEDÉNY (600 ml)

O. Állvány

Első használat előtt

- A készülék első használata előtt az összes tartozékot és tartozékot meg kell tisztítani a Tisztítás és karbantartás szakaszban leírtak szerint.

HASZNÁLAT

- **VESZÉLY!** Elektromos áramütés veszélye! A csatlakozódugót csak az aprító teljes összeszerelést és megtöltést követően csatlakoztassa a konnektorba.
- **VESZÉLY! Vágási sérülések veszélye!**
- Éles penge. Óvatosan kezelje.
- A készüléket soha nem szabad az edény nélkül használni.
- A kés a gép kikapcsolása után továbbra is forog.
- Mielőtt leemelne a hajtásházat, várja meg, amíg a penge forgása teljesen leáll.

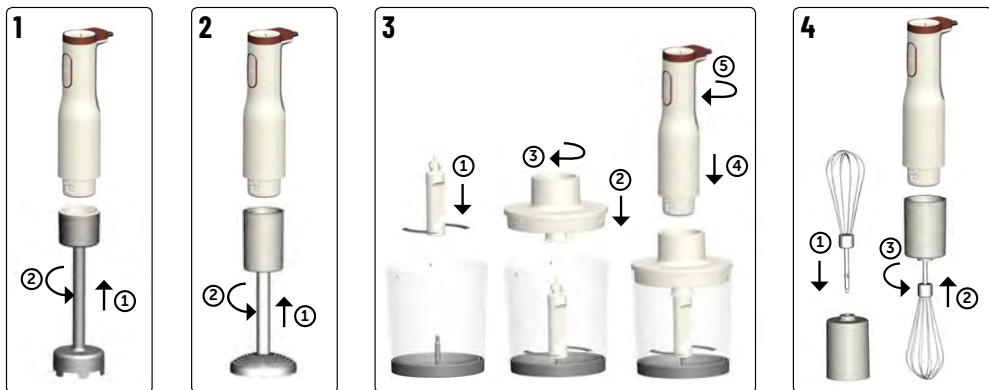

1. Botmixer

A botmixer csatlakoztatása:

- 1) Csatlakoztassa a **D** motoregységet az **E** botmixerhez úgy, hogy a ▲ csatlakozás jel a szimbólum ■ alatt legyen.
- 2) Forgassa el a motor **D** motoregységet úgy, hogy a ▲ jel a feltéten a rezesz jelre mutasson 🔒. A **D** motoregységnek a megadott helyre kell bekattannia.

2. Burgonyapürésítő feltét

A burgonyapürésítő feltét csatlakoztatása:

- 1) Csatlakoztassa a **D** motoregységhez az **F** burgonyapürésítő feltétet úgy, hogy a ▲ csatlakozás jel a szimbólum ■ alatt legyen.
- 2) Forgassa el a **D** motoregységet úgy, hogy a ▲ feltéten lévő jel a rezesz jelre mutasson 🔒. A **D** motoregységnek a megadott helyre kell bekattannia.

3. Aprító

Az aprító rögzítése:

- 1) Nyomja a **J** aprítóra a csúszásgátló házat/talprészt, amíg az mindenhol szorosan fel nem fekszik rá.
- 2) Helyezze a **K** pengés feltétet rögzítését az aprító tengelyére.
- 3) A **J** aprítót csak a feltüntetett MAX szintig töltsse fel élelmiszerrel.
- 4) Helyezze fel az **I** hajtásházat a **J** aprítóra.
- 5) Csatlakoztassa a **D** motoregységet az **I** hajtásházhoz úgy, hogy a ▲ csatlakozás jel a szimbólum ■ alatt legyen 🔒.
- 6) Forgassa el a motor **D** motoregységet úgy, hogy a ▲ jel a feltéten a rezesz jelre mutasson 🔒. A **D** motoregységnek a megadott helyre kell bekattannia.

4. Habverő szár

A habverő szár rögzítése:

- 1) Csatlakoztassa a **G** habverő szárát a **H** talprészhez, amikor hallhatóan a helyére nem kattann.
- 2) Csatlakoztassa a **D** motoregységet az **H** habverő szár talprészhez úgy, hogy a ▲ csatlakozás jel a szimbólum ■ alatt legyen 🔒.
- 3) Forgassa el a **D** motoregységet úgy, hogy a ▲ feltéten lévő jel a rezesz jelre mutasson 🔒. A **D** motoregységnek a megadott helyre kell bekattannia.

DE

EN

CZ

SK

PL

HU

TARTOZÉKOK LECSATLAKOZTATÁSA

A feltét lecsatlakoztatásához forgassa el a **D** motoregységet úgy, hogy a ▲ csatlakoztatás jel a kioldás jel felé mutasson, majd csatlakoztassa le a **D** motoregységről a feltétet.

Kezelőelemek

Sebességszabályozó: A

A keverési sebesség 1 (minimum) és 6 (maximális) tartományban állítható be.

Főkapcsoló: B

A beállított sebesség szinten tartásához tartsa lenyomva a **B** gombot. A gomb felengedésével kikapcsolja a készüléket.

Turbó gomb: C

A maximális sebesség eléréséhez tartsa lenyomva a **C** Turbó gombot. A szabályozószerv beállítása itt nem releváns. A készülék kikapcsolásához engedje fel a **C** Turbó gombot.

Botmixer

Alkalmazás:

A botmixer mixer ideális pürékészítésre főtt gyümölcsből és zöldségből, valamint italok, levesek, szósok stb. keverése és tejes turmixok készítésére. Ne használja az **E** botmixert rendkívül kemény alapanyagokhoz, például jéghez, csonthéjasokhoz, stb.

MEGJEGYZÉS: A forgási sebességet a mixelni kívánt alapanyagokhoz igazítsa. A normál sebességet puha alapanyagok (1-6) **B** és a turbó sebességet keményebb alapanyagok (TURBO **C**) keveréséhez válassza.

- 1) A főtt gyümölcsöt és zöldséget szeletelje kis részekre.
- 2) Helyezze az ételt az **M / N** mérőpohárba vagy más megfelelő edénybe.
- 3) Szorosan csatlakoztassa a **D** motoregységet az **E** botmixerhez.
- 4) Merítse a botmixert az alapanyagba, amelyet pürésíteni szeretne / össze kíván keverni.
- 5) Csatlakoztassa a csatlakozódugót a hálózati dugaljba.
- 6) Normál sebességű keveréshez tartsa benyomva a **B** gombot. Turbósebességű keveréséhez tartsa lenyomva a TURBO **C** gombot.
- 7) Az egyenletes elkeverés érdekében mozgassa az **E** botmixert fel és le az ételben.
- 8) Ha kész, engedje el a **B** vagy a TURBO **C** gombot.
- 9) A mixelést követően várja ki, amíg teljesen leáll az **E** botmixer, majd húzza ki a dugót konnektorból, és vegye ki a botmixert az ételből.
- 10) Azonnal tisztítsa meg a készüléket.

MEGJEGYZÉS: Ha az **E** botmixer vákuumot hoz létre, és hozzátapad az edény aljához röviden nyomja meg a **B** vagy a TURBO **C** gombot.

Burgonyapürésítő feltét

Alkalmazás:

Az **F** burgonyapürésítő feltét ideális főtt burgonya vagy sárgarépa szétnyomásához.

- 1) Vágja apróra vágott főtt burgonyát és a sárgarépát.
- 2) Helyezze az ételt a megfelelő edénybe.
- 3) Szorosan csatlakoztassa a **D** motoregységet az **F** burgonyapürésítőhöz.
- 4) Merítse a botmixert az alapanyagba, amelyet pürésíteni szeretne / össze kíván keverni.
- 5) Csatlakoztassa a csatlakozódugót a hálózati dugaljba.
- 6) Normál sebességű keveréshez tartsa benyomva a **B** gombot. Turbósebességű keveréséhez tartsa lenyomva a TURBO **C** gombot.
Az egyenletes elkeverés érdekében enyhén mozgassa fel és le az **F** burgonyapürésítő feltétet.
- 7) Ha kész, engedje el a **B** vagy a TURBO **C** gombot.
- 8) A mixelést követően várja ki, amíg teljesen leáll az **F** burgonyapürésítő feltét, majd húzza ki a dugót konnektorból, és vegye ki a feltétet az ételből.
- 9) Azonnal tisztítsa meg a készüléket.

Aprító

Alkalmazás:

Az aprító ideális hús, parmezán, zöldségek, gyümölcsök, diófélék és fűszernövények aprítására.

- Öblítse vagy mossa le az élelmiszert.
- Vágja az élelmiszert apróra.
- Diófélék esetén távolítsa el a külső héjat. A belső héj felhasználható, pl. mandula esetén.
- A fűszernövényeket szár nélkül, száraz állapotban használja fel.
- Távolítsa el a húsból az inakat, csontokat és porcokat.

- 1) Csatlakoztassa a csatlakozódugót a hálózati dugaljba.
- 2) Aprításhoz tartsa lenyomva a **B** / **TURBO C** gombot, majd a készülék kikapcsolásához engedje fel a gombot.
- 3) Az aprítást követően húzza ki a dugót az elektromos hálózathoz, és vegye le a **D** motoregységet az **I** hajtásházról.
- 4) Azonnal tisztítsa meg a készüléket.

Habverő szár

Alkalmazás:

A habverő kiválóan alkalmas tejszín, tojásfehérje és más, hasonló állagú alapanyagok habosítására.

- 1) Öntse a tejszín, tojásfehérjét vagy hasonló alapanyagot az **M/N** mérőpohárba, vagy más megfelelő edénybe.
- 2) Merítse a **G** habverő szárát tejszínbe vagy hasonló ételbe.
- 3) Csatlakoztassa a csatlakozódugót a hálózati dugaljba.
- 4) A habosításhoz tartsa lenyomva a **B** vagy **TURBO C** gombot, majd a készülék kikapcsolásához engedje fel azt.
- 5) A habosítást követően húzza ki a dugót az elektromos hálózathoz, és vegye ki a habverő szárát az ételből.
- 6) Emelje ki a **G** habverőt a **H** talprészből.
- 7) Azonnal tisztítsa meg a készüléket.

FIGYELEM! Ne használja se az aprító edényt, se a botmixert fagyalt készítésére.

Feldolgozási táblázat

Funkciók	Nyersanyagok	Max. mennyiség	Feldolgozás időtartama	Sebesség
Aprító	Marhahús	150 g	10 mp	TURBÓ
Botmixer	Sárgarépa, víz	240 g (sárgarépa), 360 g (víz)	60 mp	TURBÓ
Pürésítés	Burgonya, vaj, tej	1 kg (burgonya), 80 g (vaj), 200 ml (tej)	90 mp	TURBÓ
Habverő szár	Tojásfehérje	2 db	90 mp	TURBÓ

Tisztítás







- **Figyelem!** Áramütés, személyi sérülés és anyagi károk elkerülése érdekében.
- Tisztítás előtt húzza ki a csatlakozódugót az elektromos hálózathoz.
- Soha ne merítse vízbe a motort.
- **Figyelem!** Soha ne használjon súroló, maró vagy koptató hatású tisztítószeret, mivel ezek károsíthatják a készüléket.







A talprész tisztítása

- A motoregységet nedves ruhával tisztítsa meg. Kis mennyiségű tisztítószert használhat.
- Törölje le tiszta vízzel.
- Ne kapcsolja addig újra be a motoregységet, amíg az teljesen meg nem száradt.

Tartozékok megtisztítása

- A tésztamaradékok megpuhításához helyezze az alkatrészeket hideg vagy langyos vízbe.
- **Megjegyzés:** A vízhez egy kevés mosogatószer is hozzáadhat.
- A megpuhult tésztamaradékokat mosogatókefével távolítsa el.
- Öblítse le tiszta vízzel.
- Az újbóli használat előtt hagyja teljesen megszáradni a tartozékokat.

			
	✗	✗	✓
	✗	✗	✓
	✗	✗	✓

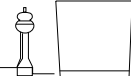
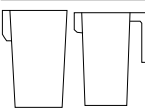
			
	✓	✓	✓
	✗	✗	✓
	✗	✗	✓
	✓	✓	✓
	✓	✓	✓

1. A terméken  vagy annak kísérő dokumentációjában feltüntetett jelzések azt jelentik, hogy az elhasznált elektromos és elektronikus termékeket nem szabad a háztartási hulladékokkal együtt ártalmatlanítani. A helyes likvidálás céljából adja le azokat az arra kijelölt hulladékgyűjtő helyeken, ahol azokat ingyen átveszik. A termék helyes ártalmatlanításával értékes természeti forrásokat segít megőrizni és megelőzi azok nem megfelelő ártalmatlanításából eredő potenciálisan negatív hatásokat a környezetre és az emberi egészségre. További részleteket kérjen a helyi önkormányzattól vagy a legközelebbi hulladékgyűjtő helyen. Ezen hulladékfajták nem helyes ártalmatlanítása néhány ország előírásai szerint pénzbírsággal járhat.

Információkat a felhasználók számára az elektromos és elektronikus eszközök (vállalati és üzleti használatra) eltávolításáról: Az elektromos és elektronikus berendezések megfelelő ártalmatlanításához kérjen részletes információkat a kereskedőtől vagy a szállítótól.

Információkat a felhasználók számára az elektromos és elektronikus eszközök hulladékai felhasználásáról az Európai Unió kívüli más országokban: A fenti szimbólum csak az Európai Unió országaiban érvényes. Az elektromos és elektronikus berendezések megfelelő ártalmatlanításához kérjen részletes információkat az Önök hivatalaitól vagy a berendezés  Eladójától. Ezt az áthúzott tartály szimbóluma fejezi ki a terméken, a csomagoláson vagy a nyomtatott anyagon.

2. A készülék garanciális szervizére vonatkozó igényét a készülék forgalmazójánál érvényesítse. Műszaki problémák és nem egyértelmű információk esetén vegye fel a kapcsolatot az eladóval, és kérjen tőle tájékoztatást a további eljárásról. Tartsa be az elektromos készülékek használatára vonatkozó szabályokat. A felhasználó nem jogosult szétszerelni a készüléket, sem kicserélni annak bármely alkotóelemét. A burkolat felnyitásával vagy eltávolításával a felhasználó áramütés veszélyének teszi ki magát. A készülék helytelen összeszerelése, majd újbóli áram alá helyezése esetén a felhasználó szintén áramütés veszélyének teszi ki magát.

A termékekre vonatkozó jótállási idő 24 hónap, hacsak nem került másként meghatározásra. A jótállás nem vonatkozik a nem standard használat, mechanikus hatások, agresszív körülmények, valamint a használati útmutatóval ellentétes használat okozta sérülésekre, illetve a standard kopásra. Az akkura nyújtott jótállási időtartama 24 hónap, a kapacitására 6 hónap. A garanciával kapcsolatos további információkért kérjük, látogasson el a www.elem6.com/warranty oldalra.

Sem a gyártó, sem az importőr, sem a forgalmazó nem felelnek a termék összeszerelése vagy helytelen használata okozta károkért.

EU Megfelelőségi nyilatkozat

Az elem6 s.r.o. cég ezúton kijelenti, hogy a Lauben Stick Blender 800AT, Lauben Stick Blender 800WT készülék megfelel a **2014/30/EK**, illetve a **2014/35/EU** irányelvek alapkövetelményeinek és mindent további vonatkozó rendelkezésének. Minden Lauben termék korlátlanul forgalmazható Németországban, a Cseh Köztársaságban, Szlovákiában, Lengyelországban, Magyarországon és az EU többi tagállamában. A teljes megfelelési nyilatkozat letölthető a www.lauben.com/support/doc oldalról.

Importőr az EU-ba

elem6 s.r.o., Braškovská 308/15, 16100 Praha 6, Cseh Köztársaság
www.lauben.com

Gyártó

TIGMON GmbH, Yorkstraße 22, 93049 Regensburg, Deutschland

Fenntartjuk a nyomtatási hibák és a kézikönyv módosításai lehetőségét.

